

batimet
Holz-Aluminium · Systeme · Fenster · Fassade

Enderstrasse 90 | D-01277 Dresden
Telefon: +49 (0) 351.81186.0
Telefax: +49 (0) 351.81186.11
info@batimet.de | www.batimet.de

System		Datum	Name	Maßstab	
batimet TA35 FO Festverglasung von außen Vertikalschnitt unten, Festverglasung	Gezeich.	26.06.2020	Pickel	Ansicht	M1:1
	Gepr.			Detail	-
Beschreibung	Norm				
Rahmenprofil 49 mm FO Glasleiste 17 mm FO indirekte Entwässerung	Zeichnungs-Nr.: 68001			Index: A	

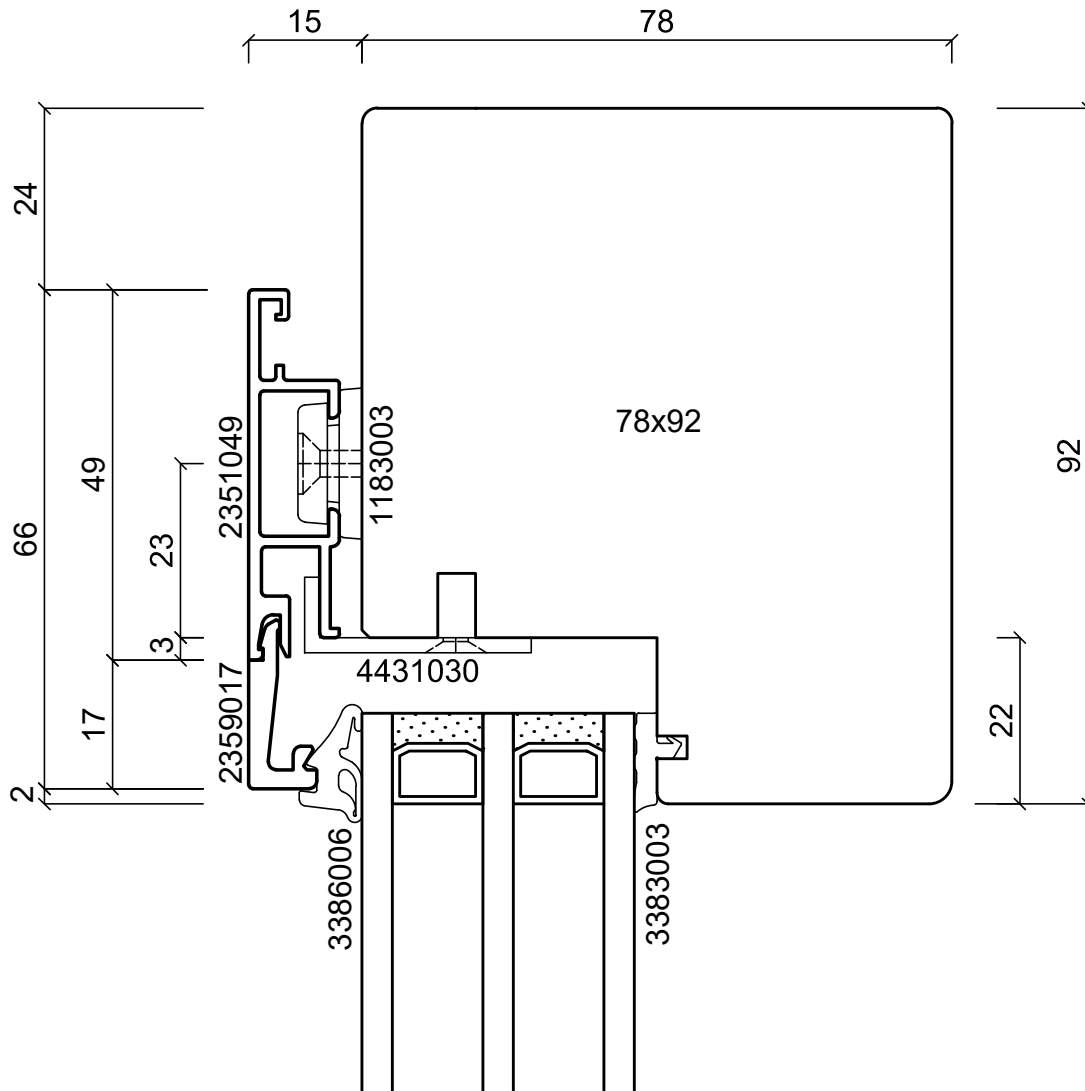
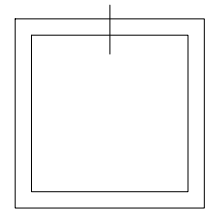

batimet
Holz-Aluminium · Systeme · Fenster · Fassade

Enderstrasse 90 | D-01277 Dresden
Telefon: +49 (0) 351.81186.0
Telefax: +49 (0) 351.81186.11
info@batimet.de | www.batimet.de

System		Datum	Name	Maßstab	
batimet TA35 FO Festverglasung von außen Vertikalschnitt oben, Festverglasung	Gezeich.	26.06.2020	Pickel	Ansicht	M1:1
	Gepr.			Detail	-
Beschreibung	Norm				
Rahmenprofil 49 mm FO Glasleiste 17 mm FO	Zeichnungs-Nr.: 68002			Index: A	

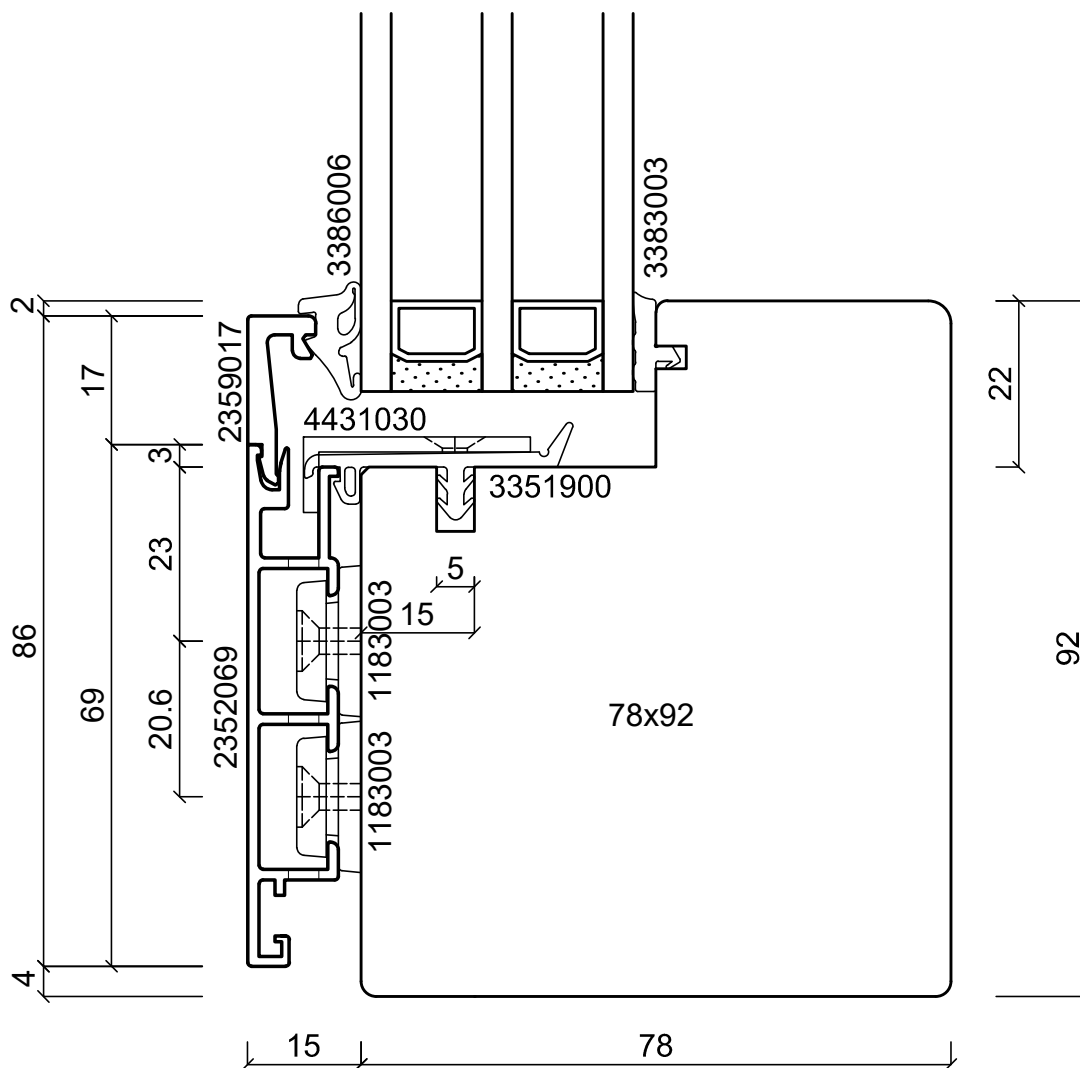
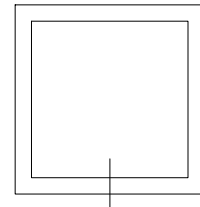

batimet
Holz-Aluminium · Systeme · Fenster · Fassade

Enderstrasse 90 | D-01277 Dresden
Telefon: +49 (0) 351.81186.0
Telefax: +49 (0) 351.81186.11
info@batimet.de | www.batimet.de

System		Datum	Name	Maßstab	
batimet TA35 FO Festverglasung von außen Vertikalschnitt unten, Festverglasung	Gezeich.	26.06.2020	Pickel	Ansicht	M1:1
	Gepr.			Detail	-
Beschreibung	Norm				
Rahmenprofil 69 mm FO Glasleiste 17 mm FO indirekte Entwässerung	Zeichnungs-Nr.: 68003			Index: A	

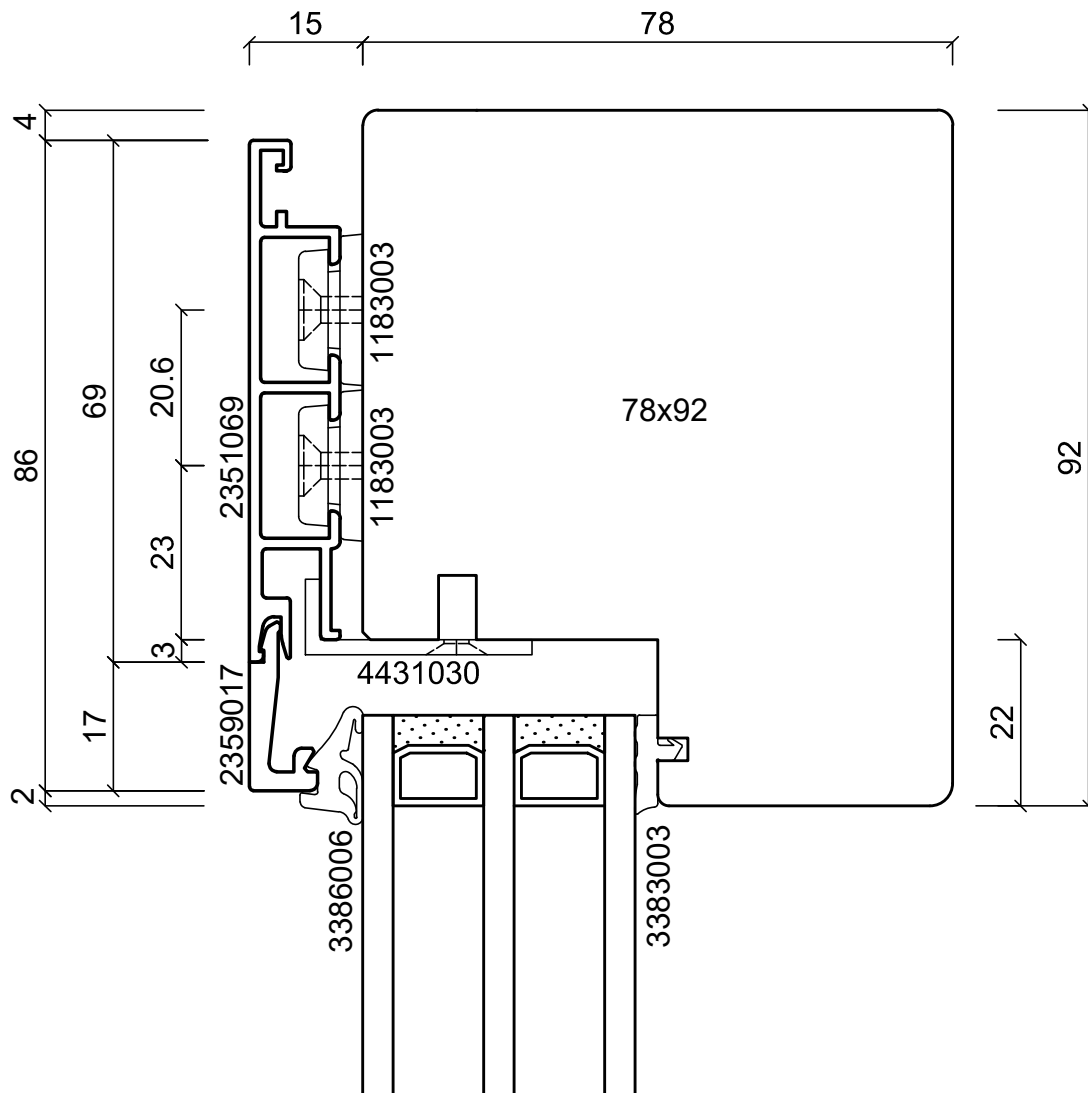
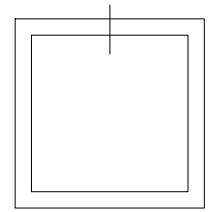

batimet
Holz-Aluminium · Systeme · Fenster · Fassade

Enderstrasse 90 | D-01277 Dresden
Telefon: +49 (0) 351.81186.0
Telefax: +49 (0) 351.81186.11
info@batimet.de | www.batimet.de

System		Datum	Name	Maßstab	
batimet TA35 FO Festverglasung von außen Vertikalschnitt oben, Festverglasung	Gezeich.	26.06.2020	Pickel	Ansicht	M1:1
	Gepr.			Detail	-
Beschreibung	Norm				
Rahmenprofil 69 mm FO Glasleiste 17 mm FO	Zeichnungs-Nr.: 68004			Index: A	

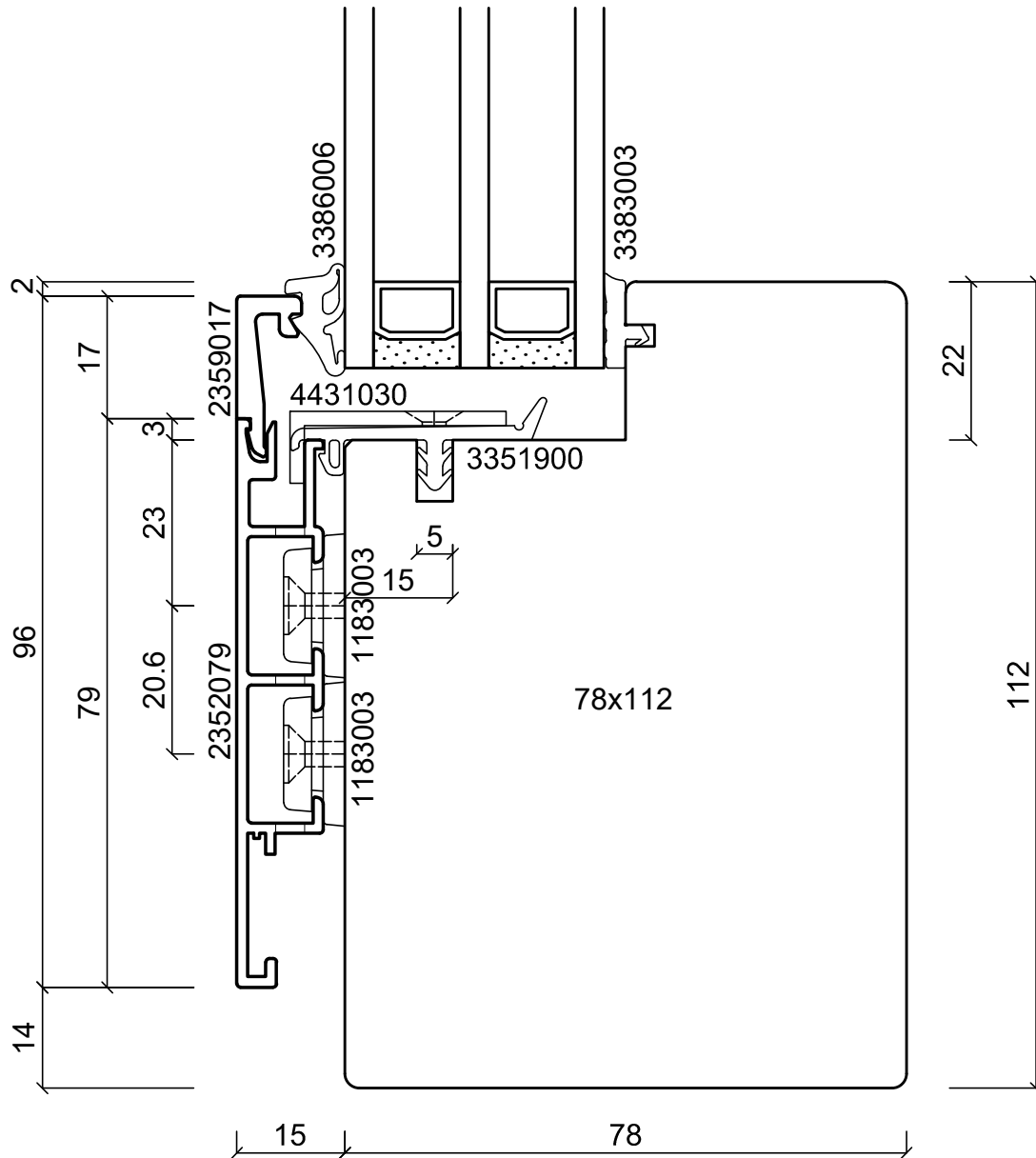
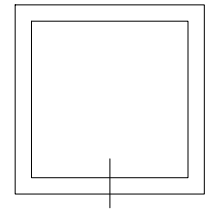

batimet
Holz-Aluminium · Systeme · Fenster · Fassade

Enderstrasse 90 | D-01277 Dresden
Telefon: +49 (0) 351.81186.0
Telefax: +49 (0) 351.81186.11
info@batimet.de | www.batimet.de

System		Datum	Name	Maßstab	
batimet TA35 FO Festverglasung von außen Vertikalschnitt unten, Festverglasung	Gezeich.	26.06.2020	Pickel	Ansicht	M1:1
	Gepr.			Detail	-
Beschreibung	Norm				
Rahmenprofil 79 mm FO Glasleiste 17 mm FO indirekte Entwässerung	Zeichnungs-Nr.: 68005			Index: A	

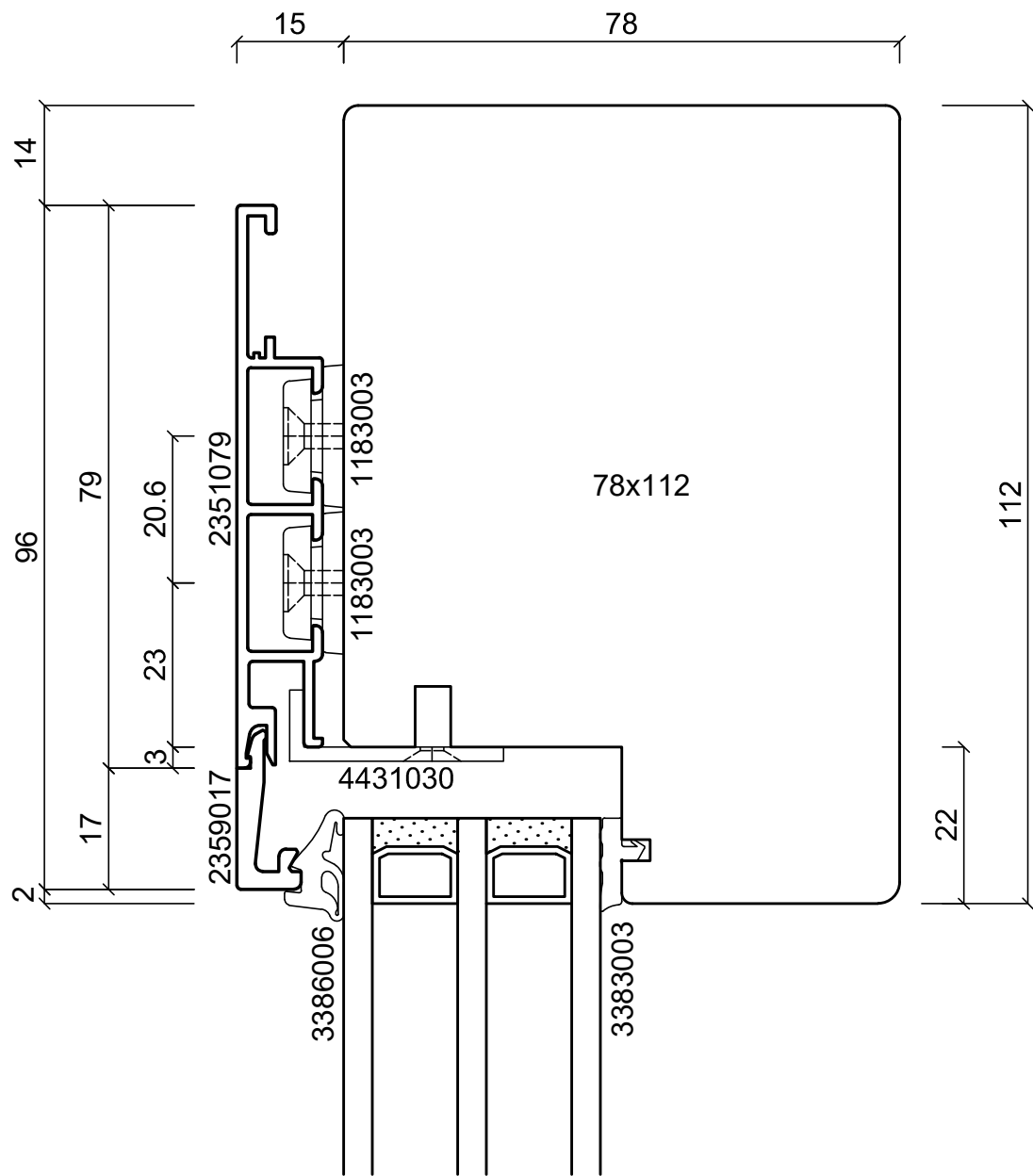

batimet
 Holz-Aluminium · Systeme · Fenster · Fassade

Enderstrasse 90 | D-01277 Dresden
 Telefon: +49 (0) 351.81186.0
 Telefax: +49 (0) 351.81186.11
 info@batimet.de | www.batimet.de

System		Datum	Name	Maßstab	
batimet TA35 FO Festverglasung von außen Vertikalschnitt oben, Festverglasung	Gezeich.	26.06.2020	Pickel	Ansicht	M1:1
	Gepr.			Detail	-
Beschreibung	Norm				
Rahmenprofil 79 mm FO Glasleiste 17 mm FO	Zeichnungs-Nr.: 68006			Index: A	

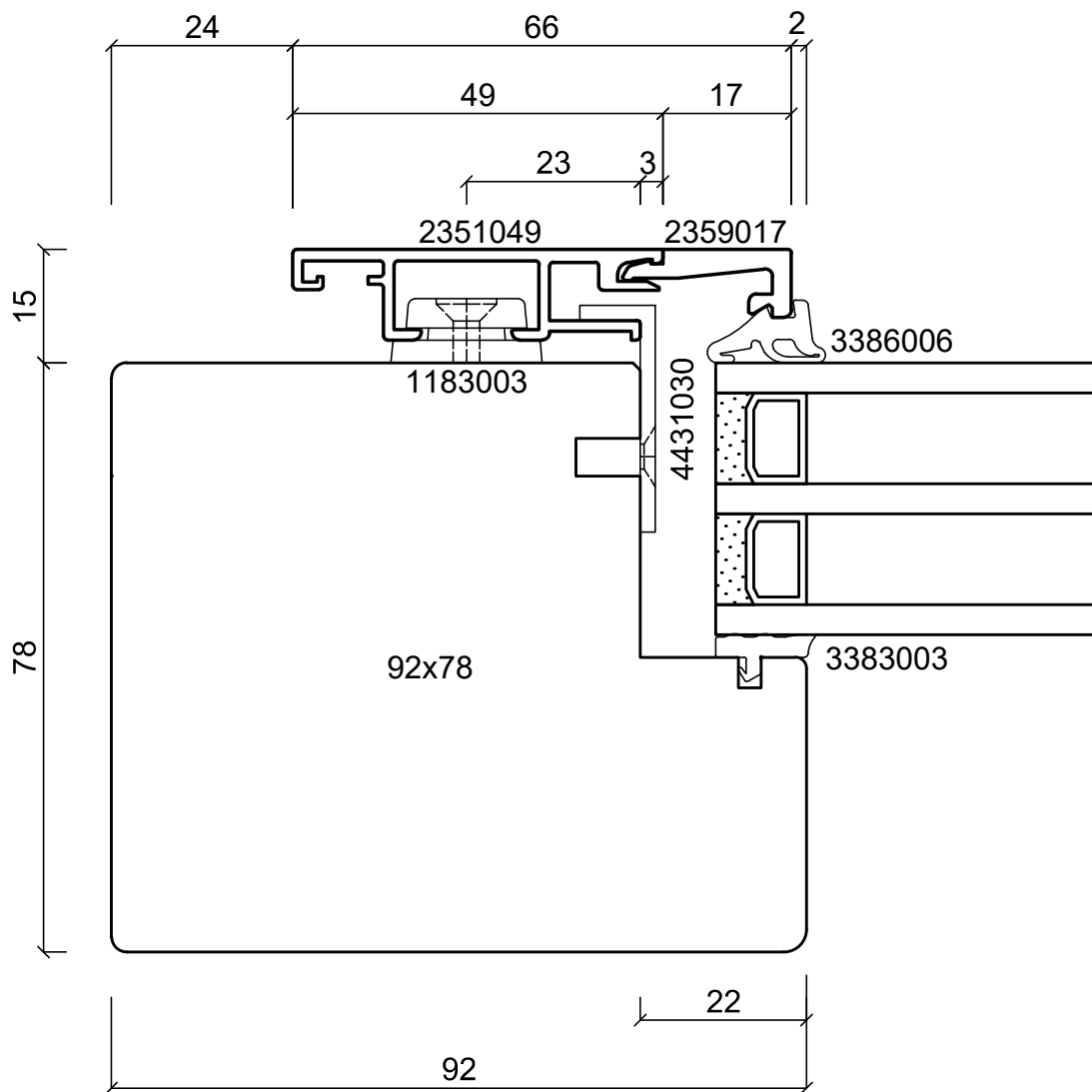
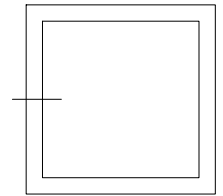

batimet
Holz-Aluminium · Systeme · Fenster · Fassade

Enderstrasse 90 | D-01277 Dresden
Telefon: +49 (0) 351.81186.0
Telefax: +49 (0) 351.81186.11
info@batimet.de | www.batimet.de

System		Datum	Name	Maßstab	
batimet TA35 FO Festverglasung von außen Horizontalschnitt links, Festverglasung	Gezeich.	26.06.2020	Staude	Ansicht	M1:1
	Gepr.			Detail	-
Beschreibung	Norm				
Rahmenprofil 49 mm FO Glasleiste 17 mm FO	Zeichnungs-Nr.: 68007			Index: A	

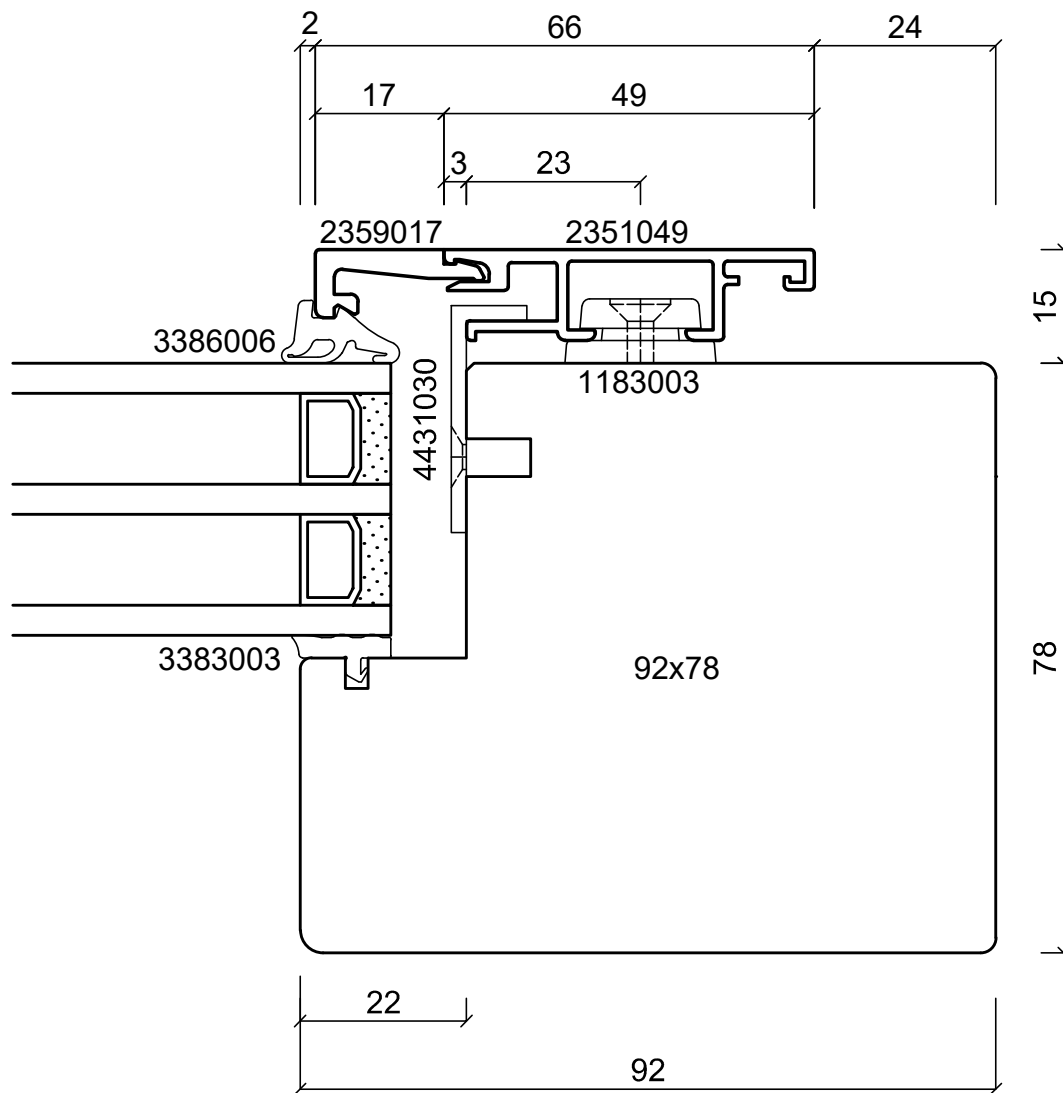

batimet
Holz-Aluminium · Systeme · Fenster · Fassade

Enderstrasse 90 | D-01277 Dresden
Telefon: +49 (0) 351.81186.0
Telefax: +49 (0) 351.81186.11
info@batimet.de | www.batimet.de

System		Datum	Name	Maßstab	
batimet TA35 FO Festverglasung von außen Horizontalschnitt rechts, Festverglasung	Gezeich.	26.06.2020	Staude	Ansicht	M1:1
	Gepr.			Detail	-
Beschreibung	Norm				
Rahmenprofil 49 mm FO Glasleiste 17 mm FO	Zeichnungs-Nr.: 68008			Index: A	

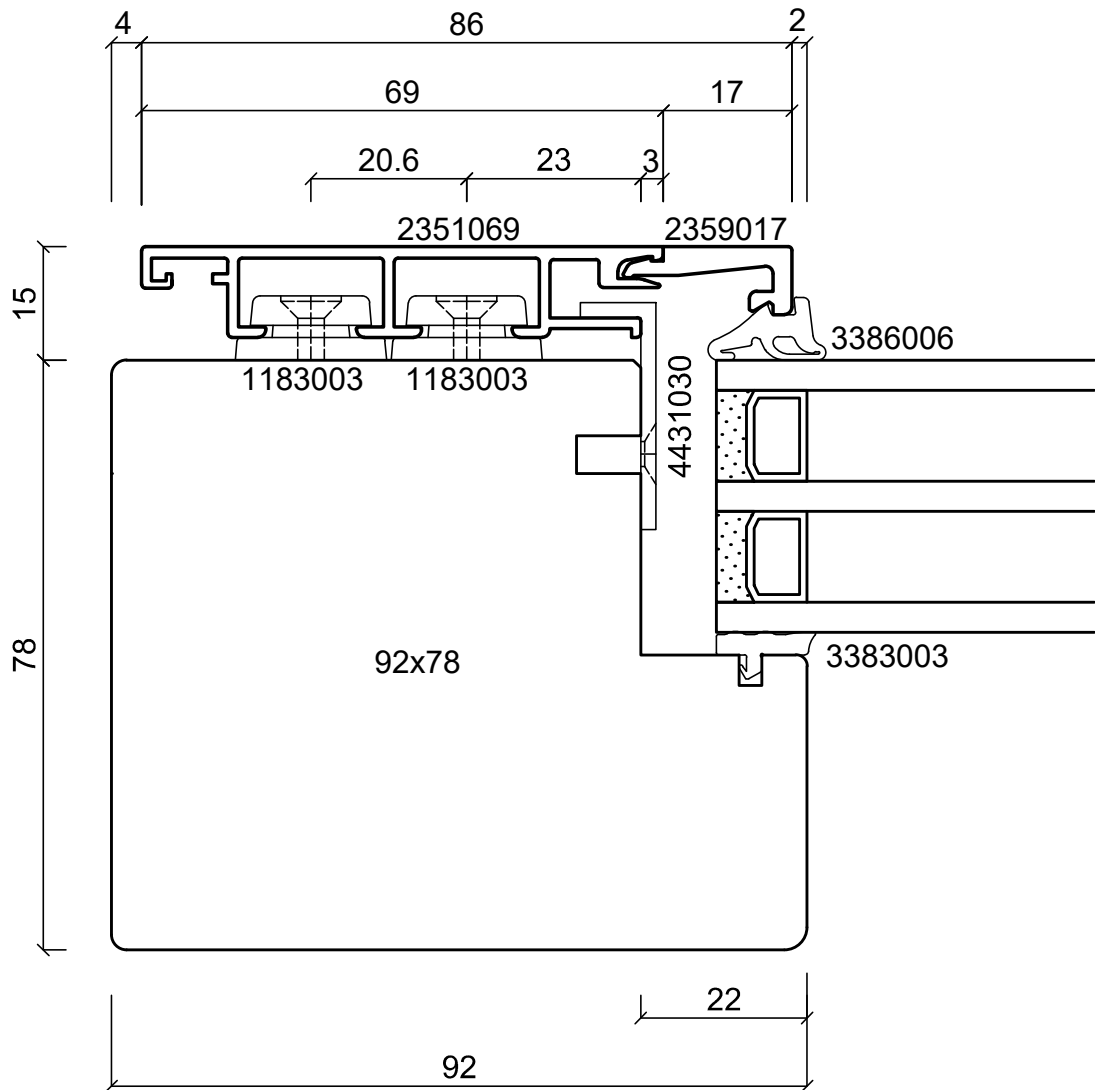
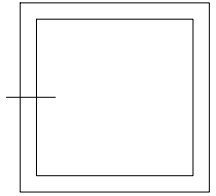

batimet
Holz-Aluminium · Systeme · Fenster · Fassade

Enderstrasse 90 | D-01277 Dresden
Telefon: +49 (0) 351.81186.0
Telefax: +49 (0) 351.81186.11
info@batimet.de | www.batimet.de

System		Datum	Name	Maßstab	
batimet TA35 FO Festverglasung von außen Horizontalschnitt links, Festverglasung	Gezeich.	26.06.2020	Staude	Ansicht	M1:1
	Gepr.			Detail	-
Beschreibung	Norm				
Rahmenprofil 69 mm FO Glasleiste 17 mm FO	Zeichnungs-Nr.: 68009			Index: A	

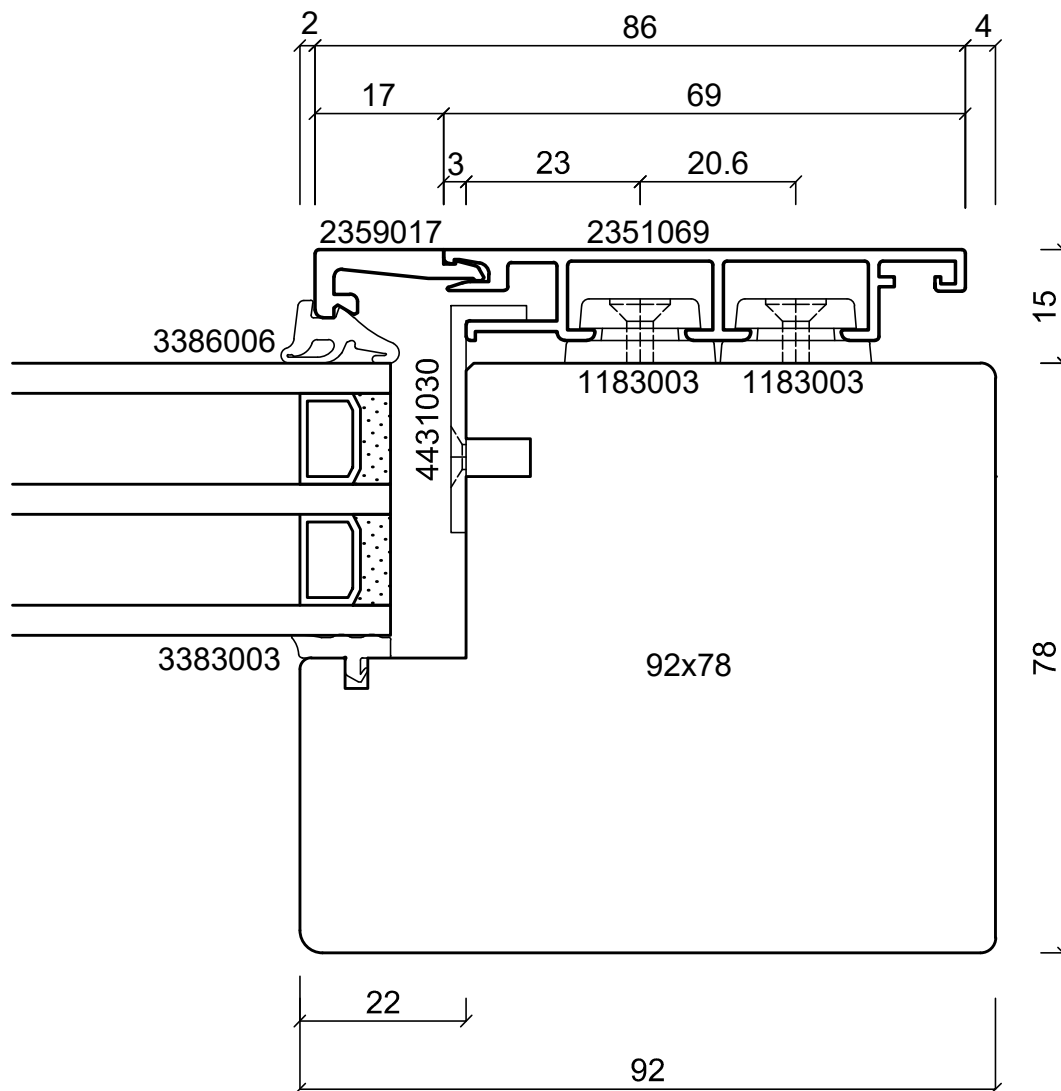
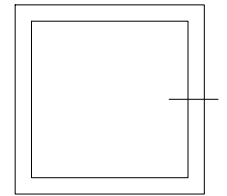

batimet
Holz-Aluminium · Systeme · Fenster · Fassade

Enderstrasse 90 | D-01277 Dresden
Telefon: +49 (0) 351.81186.0
Telefax: +49 (0) 351.81186.11
info@batimet.de | www.batimet.de

System		Datum	Name	Maßstab	
batimet TA35 FO Festverglasung von außen Horizontalschnitt rechts, Festverglasung	Gezeich.	26.06.2020	Staude	Ansicht	M1:1
	Gepr.			Detail	-
Beschreibung	Norm				
Rahmenprofil 69 mm FO Glasleiste 17 mm FO	Zeichnungs-Nr.: 68010			Index: A	

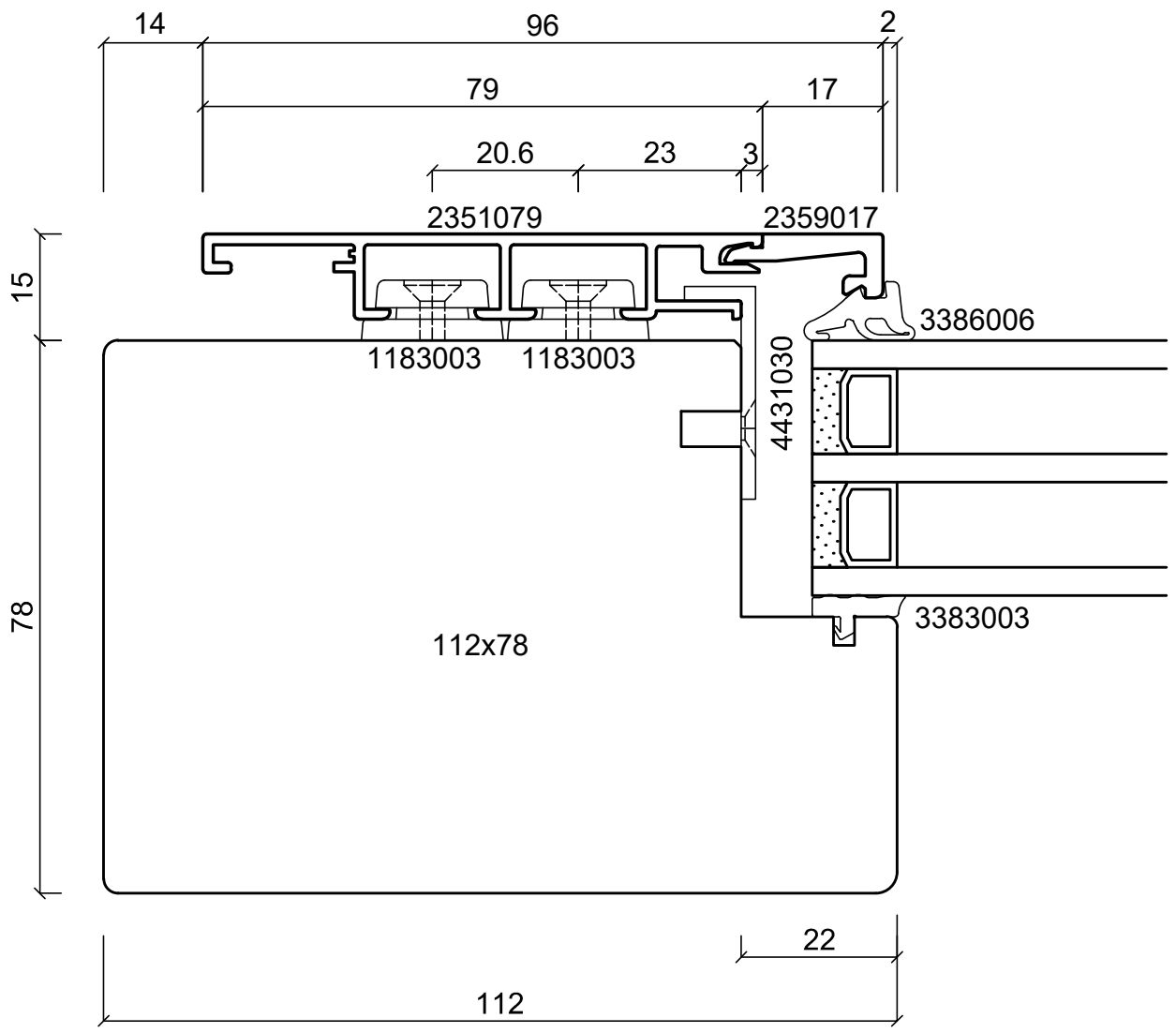
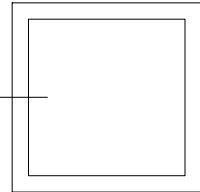

batimet
 Holz-Aluminium · Systeme · Fenster · Fassade

Enderstrasse 90 | D-01277 Dresden
 Telefon: +49 (0) 351.81186.0
 Telefax: +49 (0) 351.81186.11
 info@batimet.de | www.batimet.de

System		Datum	Name	Maßstab	
batimet TA35 FO Festverglasung von außen Horizontalschnitt links, Festverglasung	Gezeich.	26.06.2020	Staude	Ansicht	M1:1
	Gepr.			Detail	-
Beschreibung	Norm				
Rahmenprofil 79 mm FO Glasleiste 17 mm FO	Zeichnungs-Nr.: 68011			Index: A	

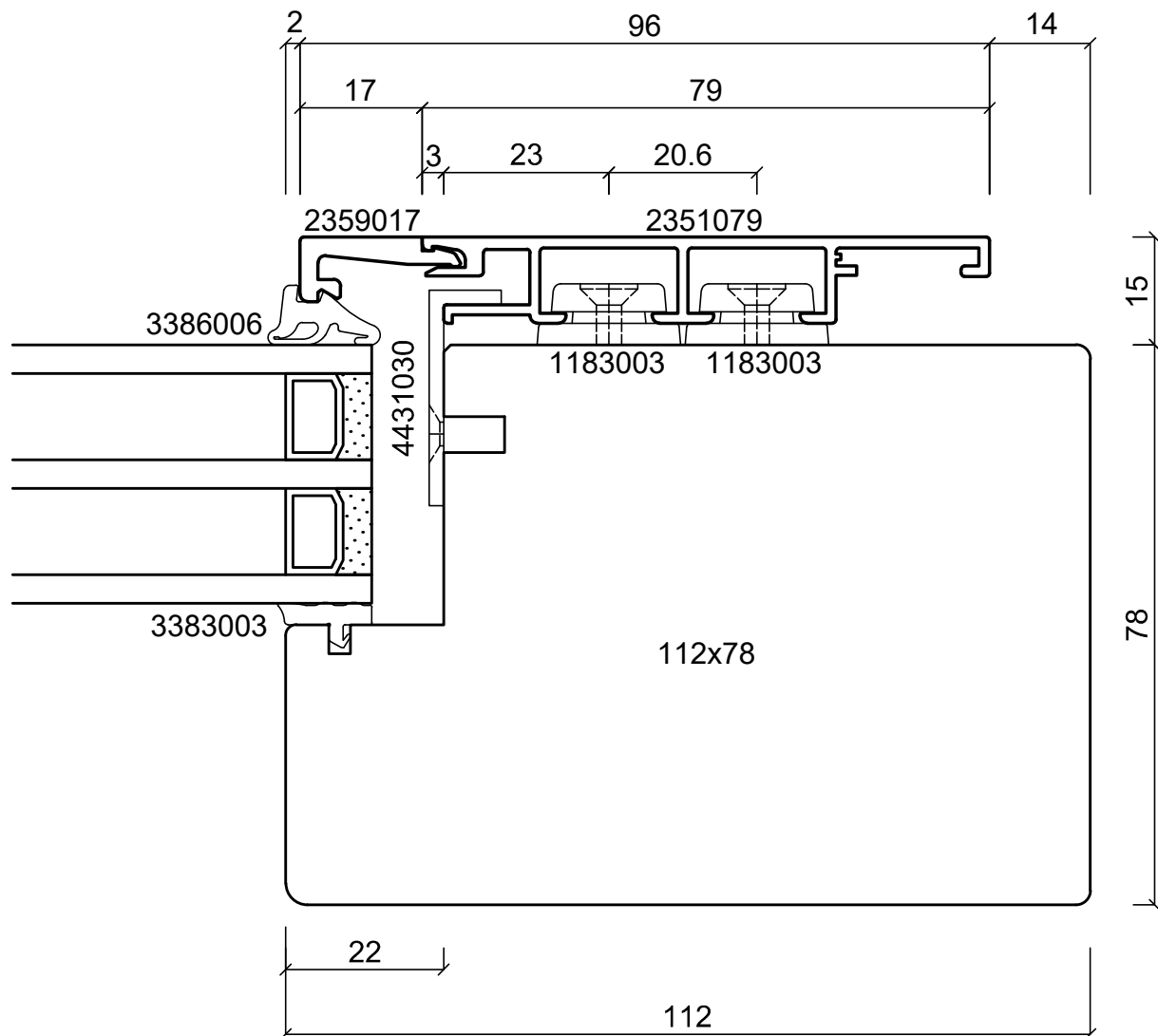
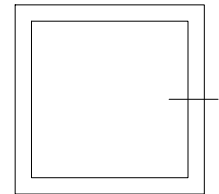

batimet
Holz-Aluminium · Systeme · Fenster · Fassade

Enderstrasse 90 | D-01277 Dresden
Telefon: +49 (0) 351.81186.0
Telefax: +49 (0) 351.81186.11
info@batimet.de | www.batimet.de

System		Datum	Name	Maßstab	
batimet TA35 FO Festverglasung von außen Horizontalschnitt rechts, Festverglasung	Gezeich.	26.06.2020	Staude	Ansicht	M1:1
	Gepr.			Detail	-
Beschreibung	Norm				
Rahmenprofil 79 mm FO Glasleiste 17 mm FO	Zeichnungs-Nr.: 68012			Index: A	

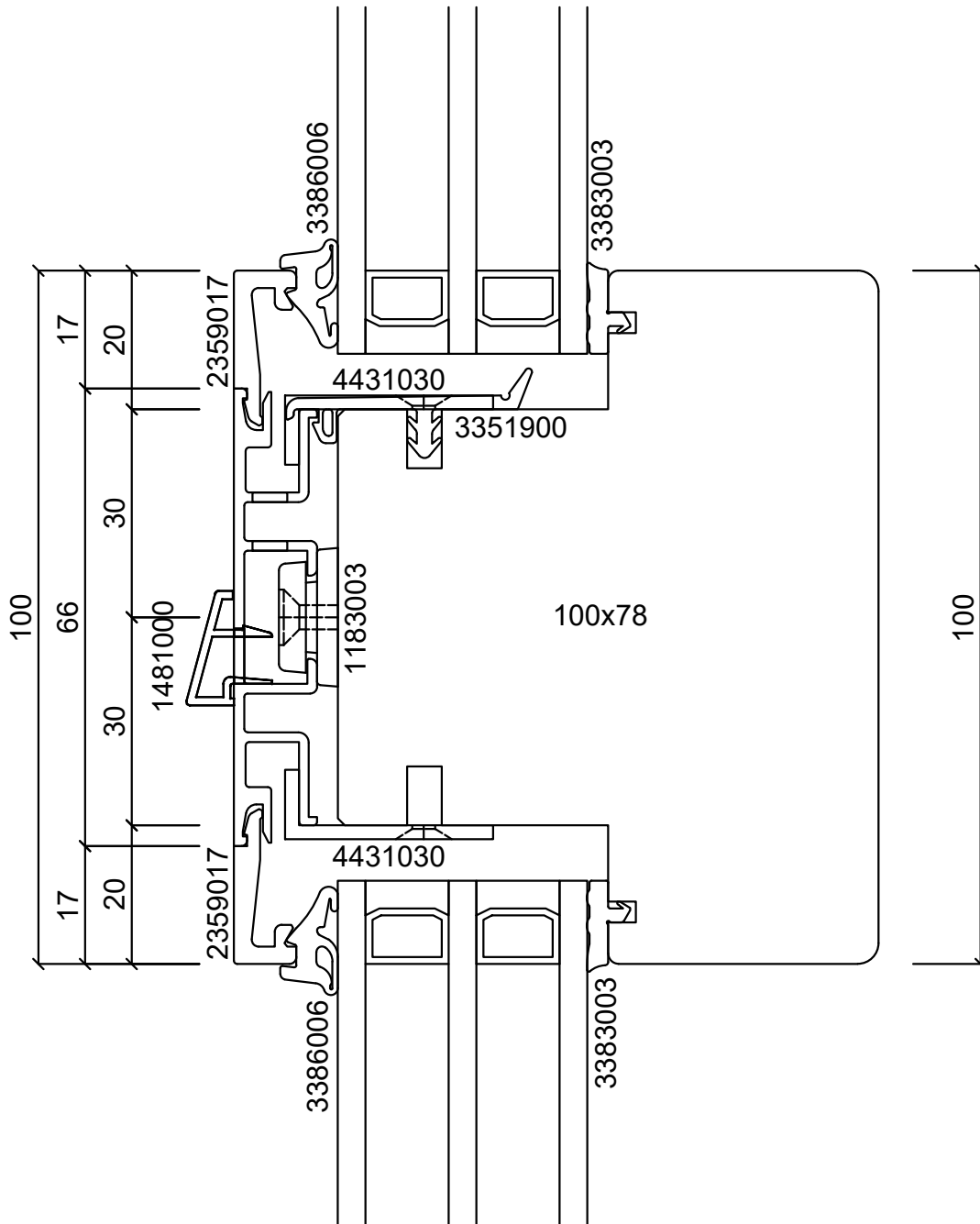
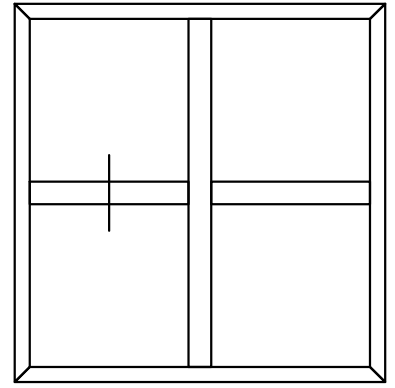

batimet

Holz-Aluminium · Systeme · Fenster · Fassade

Enderstrasse 90 | D-01277 Dresden

Telefon: +49 (0) 351.81186.0

Telefax: +49 (0) 351.81186.11

info@batimet.de | www.batimet.de

System

batimet TA35 FO
Festverglasung von außen
Vertikalschnitt Kämpfer 100mm

Beschreibung

Kämpferprofil 66mm
Glasleiste 17mm

Datum

16.03.2022

Name

Gahrig

Maßstab

Ansicht M1:1

Gezeich.

Gepr.

Norm

Detail

-

Zeichnungs-Nr.: 68301

Index:

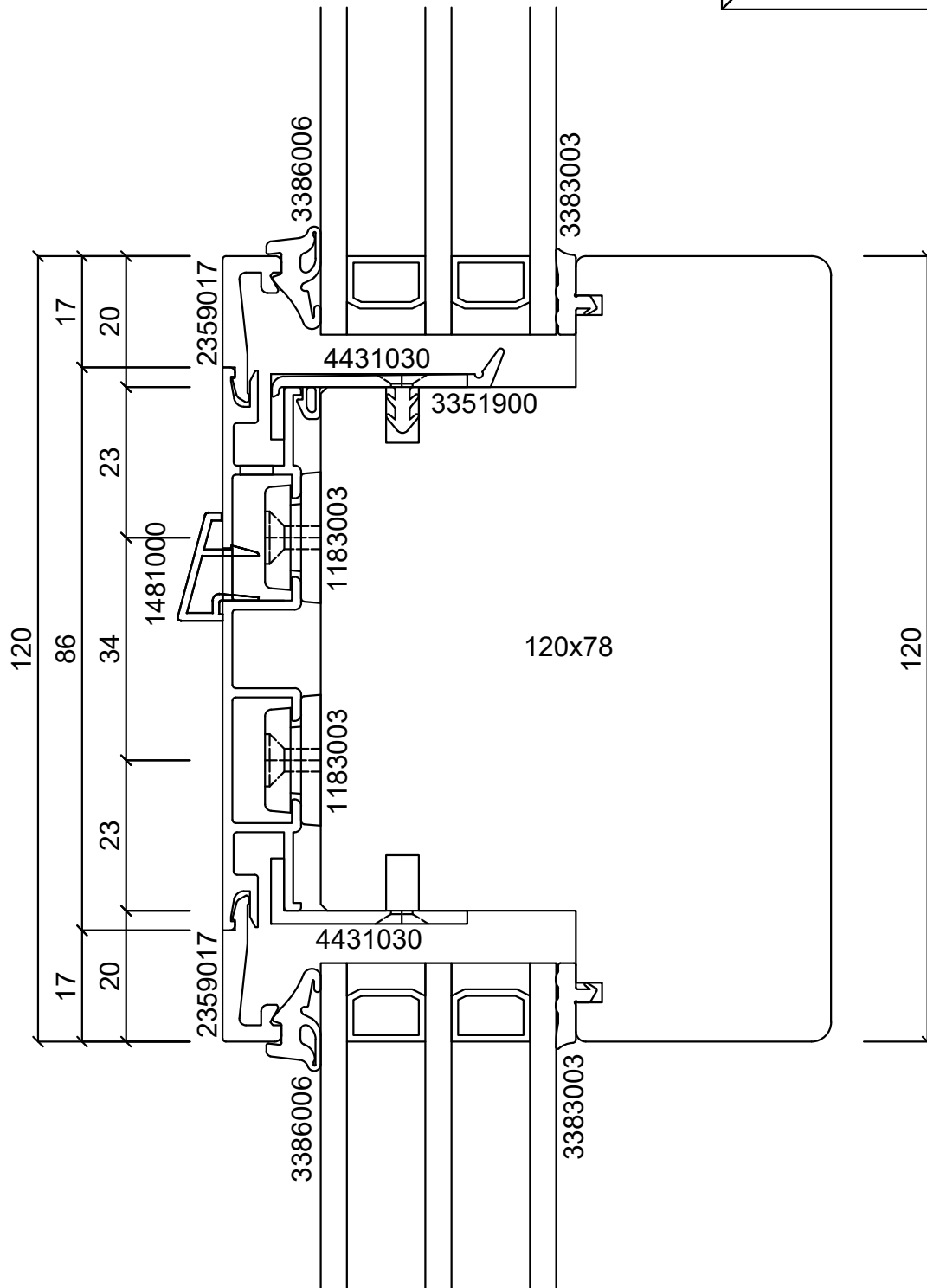
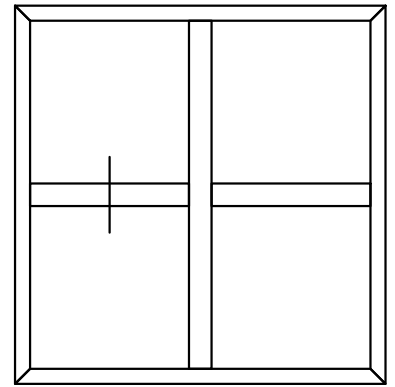

batimet

Holz-Aluminium · Systeme · Fenster · Fassade

Enderstrasse 90 | D-01277 Dresden

Telefon: +49 (0) 351.81186.0

Telefax: +49 (0) 351.81186.11

info@batimet.de | www.batimet.de

System

batimet TA35 FO
Festverglasung von außen
Vertikalschnitt Kämpfer 120mm

Beschreibung

Kämpferprofil 86mm
Glasleiste 17mm

Datum

16.03.2022

Name

Gahrig

Maßstab

Ansicht M1:1

Gezeich.

Gepr.

Norm

Detail

-

Zeichnungs-Nr.: 68302

Index:

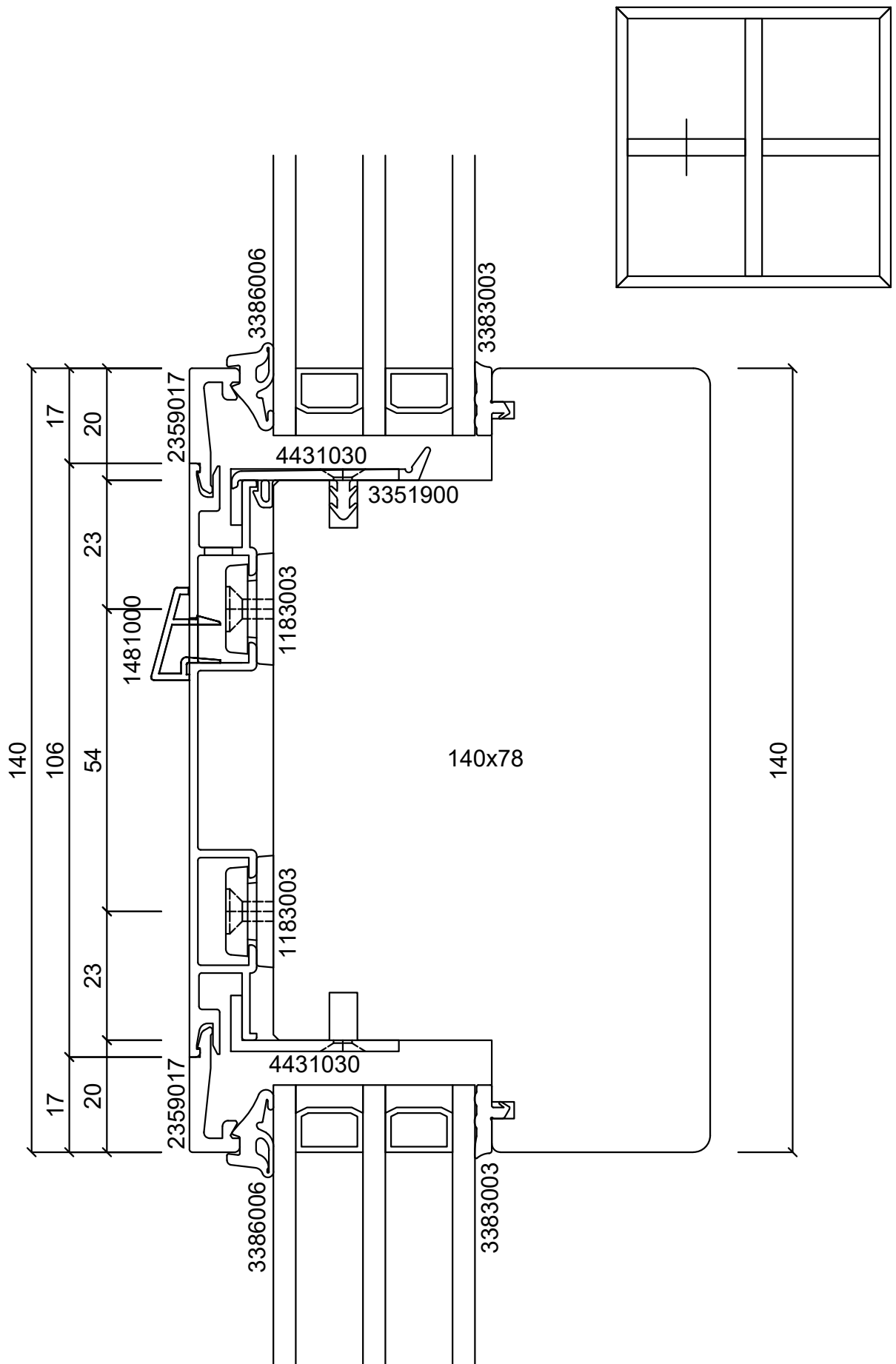

batimet

Holz-Aluminium · Systeme · Fenster · Fassade

Enderstrasse 90 | D-01277 Dresden

Telefon: +49 (0) 351.81186.0

Telefax: +49 (0) 351.81186.11

info@batimet.de | www.batimet.de

System		Datum	Name	Maßstab	
batimet TA35 FO Festverglasung von außen Vertikalschnitt Kämpfer 140mm	Gezeich.	16.03.2022	Gahrig	Ansicht	M1:1
	Gepr.			Detail	-
Beschreibung	Norm				
Setzholzprofil 106mm Glasleiste 17mm	Zeichnungs-Nr.: 68303			Index:	

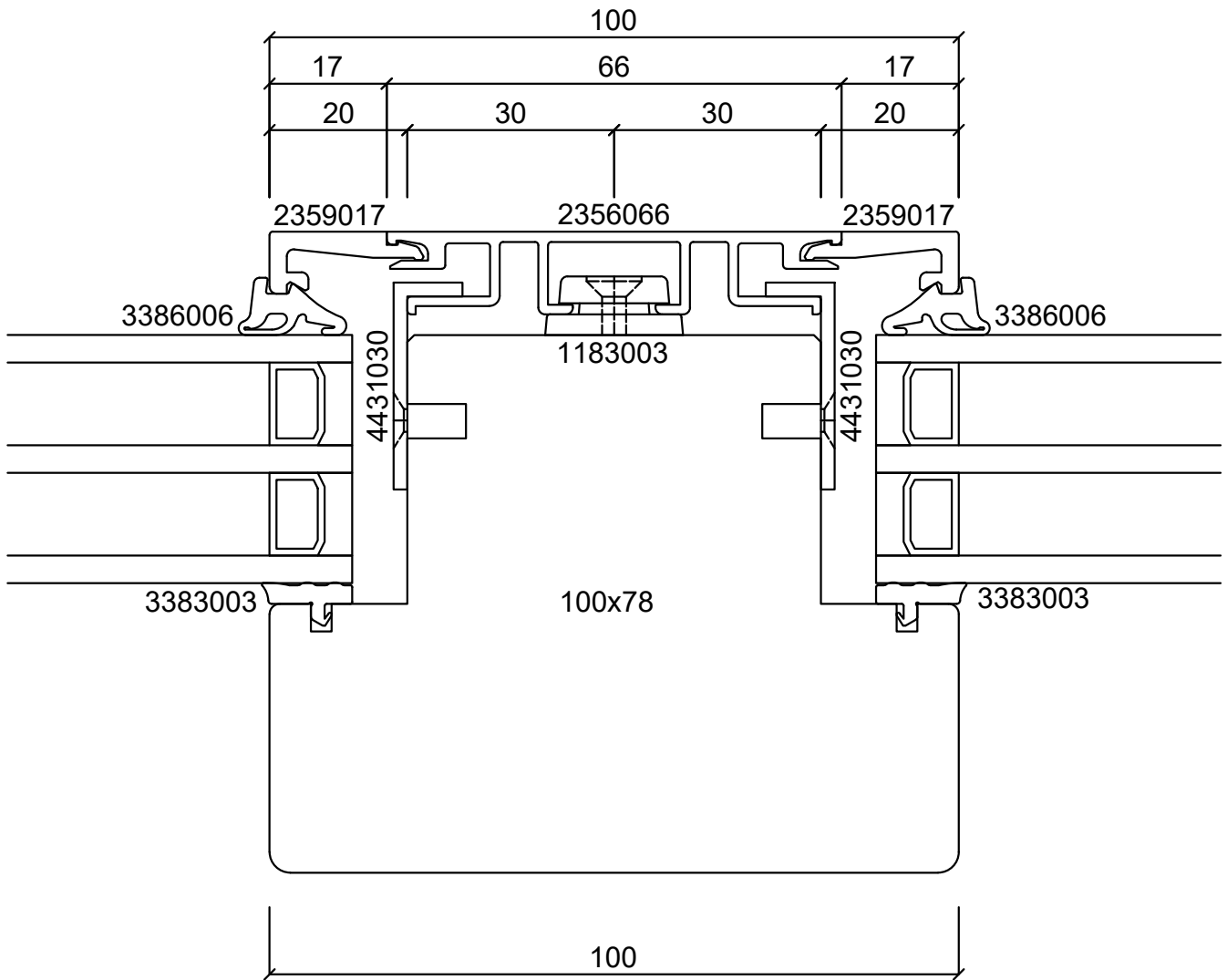
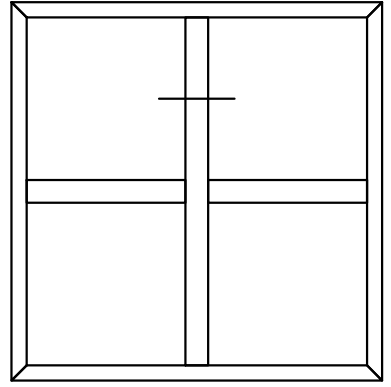

batimet

Holz-Aluminium · Systeme · Fenster · Fassade

Enderstrasse 90 | D-01277 Dresden

Telefon: +49 (0) 351.81186.0

Telefax: +49 (0) 351.81186.11

info@batimet.de | www.batimet.de

System

batimet TA35 FO
Festverglasung von außen
Horizontalschnitt Setzholz 100mm

Beschreibung

Setzholzprofil 66mm
Glasleiste 17mm FO

Datum

16.03.2022

Name

Gahrig

Maßstab

Ansicht M1:1

Gezeich.

Gepr.

Norm

Detail

-

Zeichnungs-Nr.: 68401

Index:

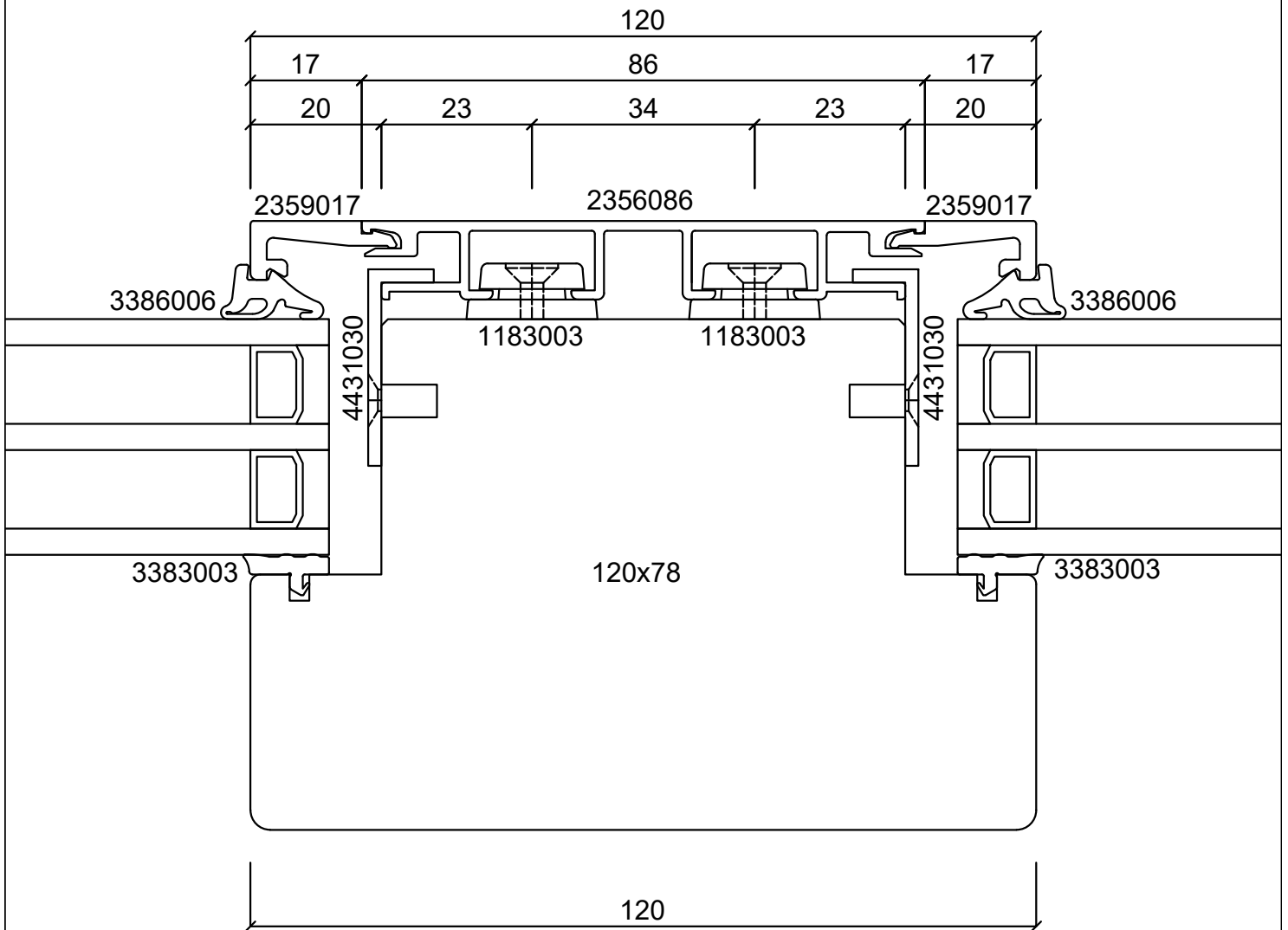
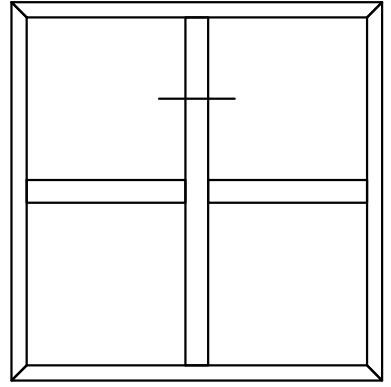

batimet

Holz-Aluminium · Systeme · Fenster · Fassade

Enderstrasse 90 | D-01277 Dresden
 Telefon: +49 (0) 351.81186.0
 Telefax: +49 (0) 351.81186.11
 info@batimet.de | www.batimet.de

System		Datum	Name	Maßstab	
batimet TA35 FO Festverglasung von außen Horizontalschnitt Setzholz 120mm	Gezeich.	16.03.2022	Gahrig	Ansicht	M1:1
	Gepr.			Detail	-
Beschreibung	Norm				
Setzholzprofil 86mm Glasleiste 17mm FO	Zeichnungs-Nr.: 68402			Index:	

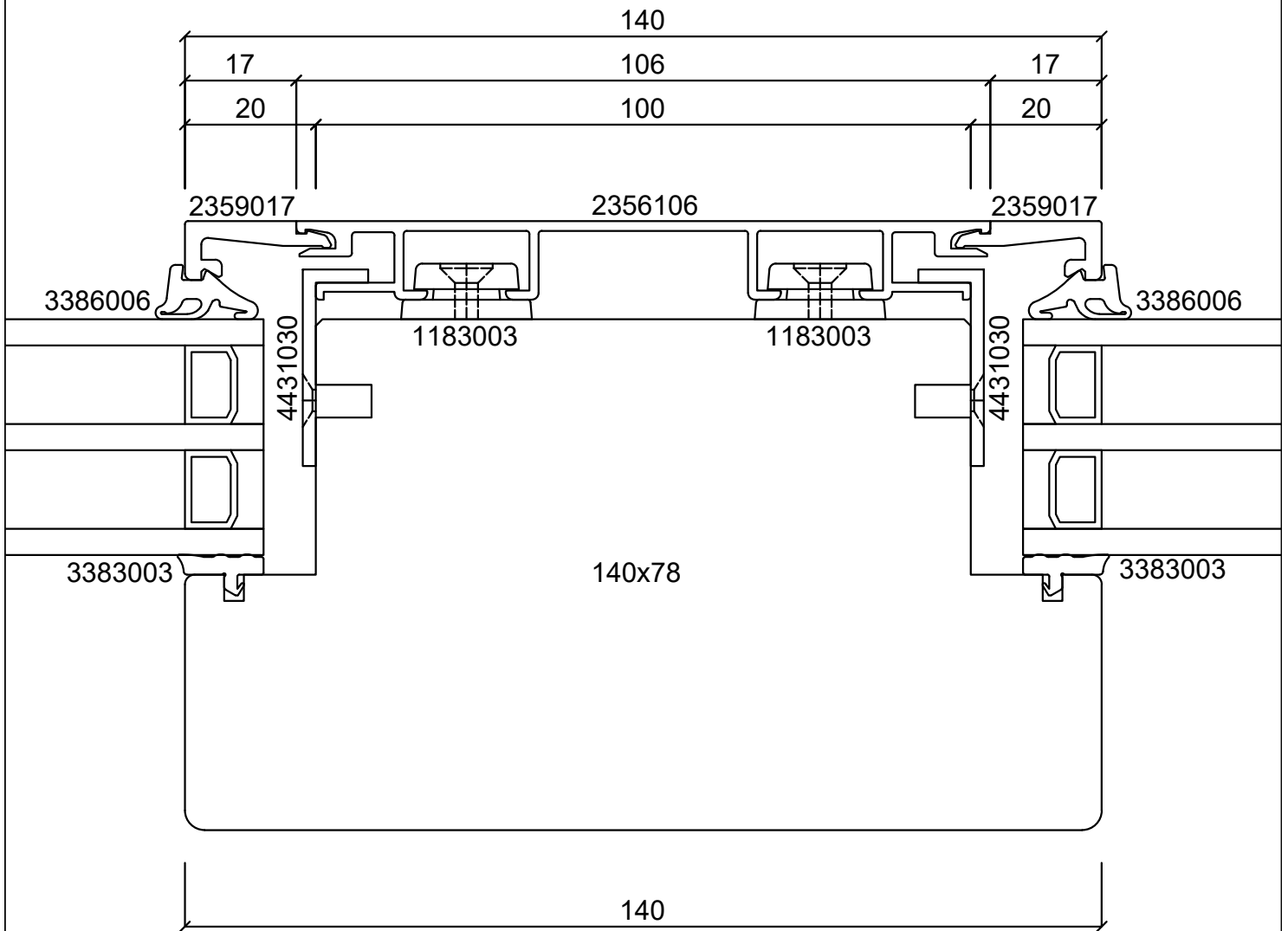
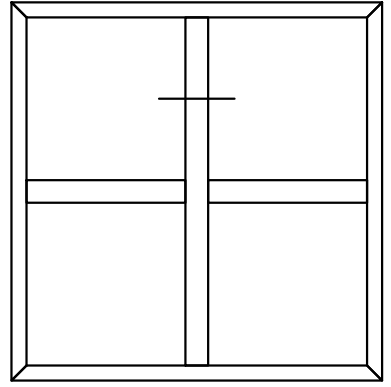

batimet

Holz-Aluminium · Systeme · Fenster · Fassade

Enderstrasse 90 | D-01277 Dresden
 Telefon: +49 (0) 351.81186.0
 Telefax: +49 (0) 351.81186.11
 info@batimet.de | www.batimet.de

System	Datum	Name	Maßstab	
batimet TA35 FO Festverglasung von außen Horizontalschnitt Setzholz 140mm	Gezeich.	16.03.2022	Gahrig	Ansicht M1:1
	Gepr.			Detail -
Beschreibung	Norm			
Setzholzprofil 106mm Glasleiste 17mm FO	Zeichnungs-Nr.: 68403		Index:	

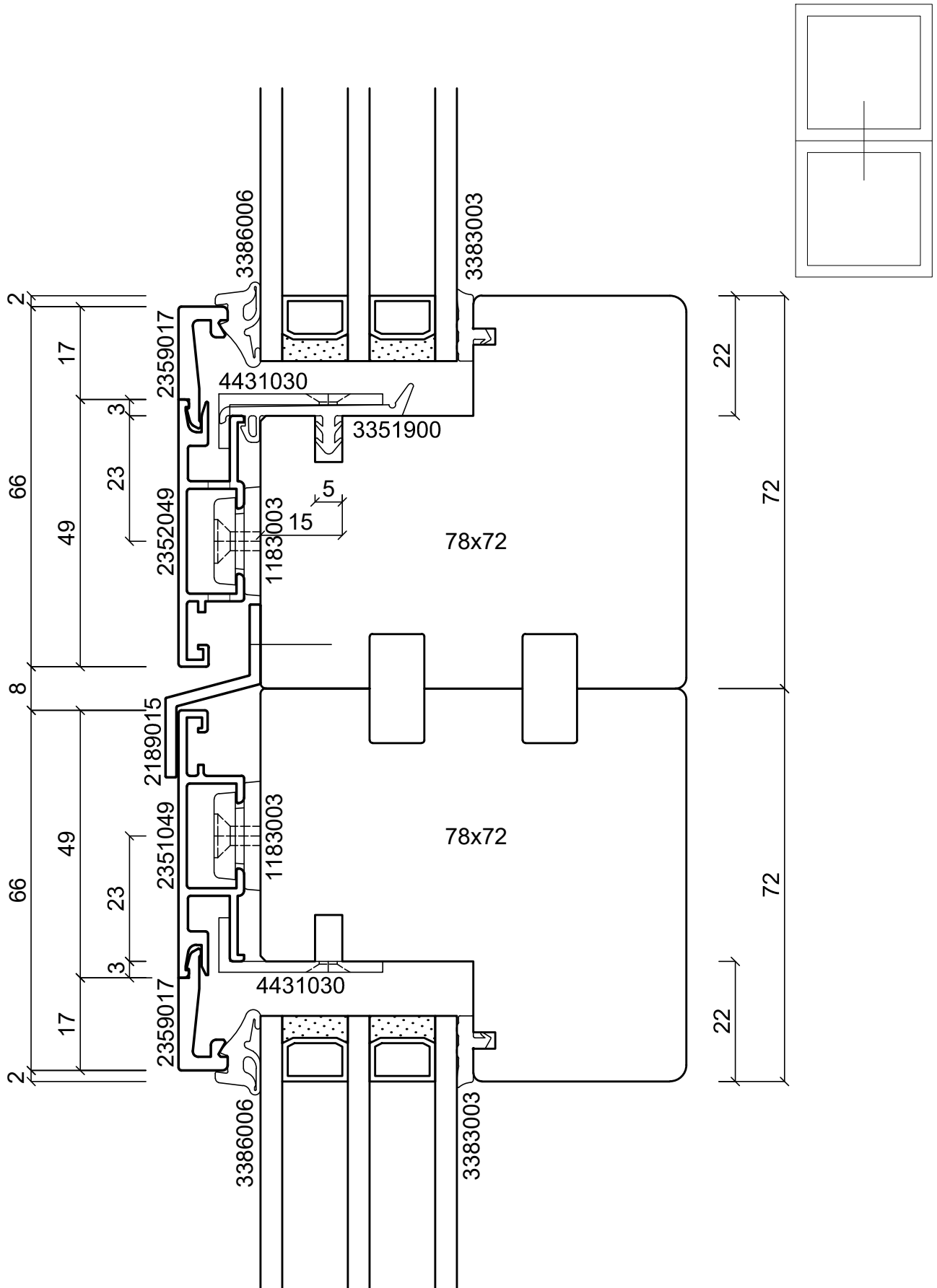

batimet
Holz-Aluminium · Systeme · Fenster · Fassade

Enderstrasse 90 | D-01277 Dresden
Telefon: +49 (0) 351.81186.0
Telefax: +49 (0) 351.81186.11
info@batimet.de | www.batimet.de

System		Datum	Name	Maßstab	
batimet TA35 FO Festverglasung von außen Vertikalschnitt Kopplung	Gezeich.	26.06.2020	Pickel	Ansicht	M1:1
	Gepr.			Detail	-
Beschreibung	Norm				
Rahmenprofil 49 mm FO Glasleiste 17 mm FO Z-Kopplungsprofil		Zeichnungs-Nr.: 68501		Index: A	

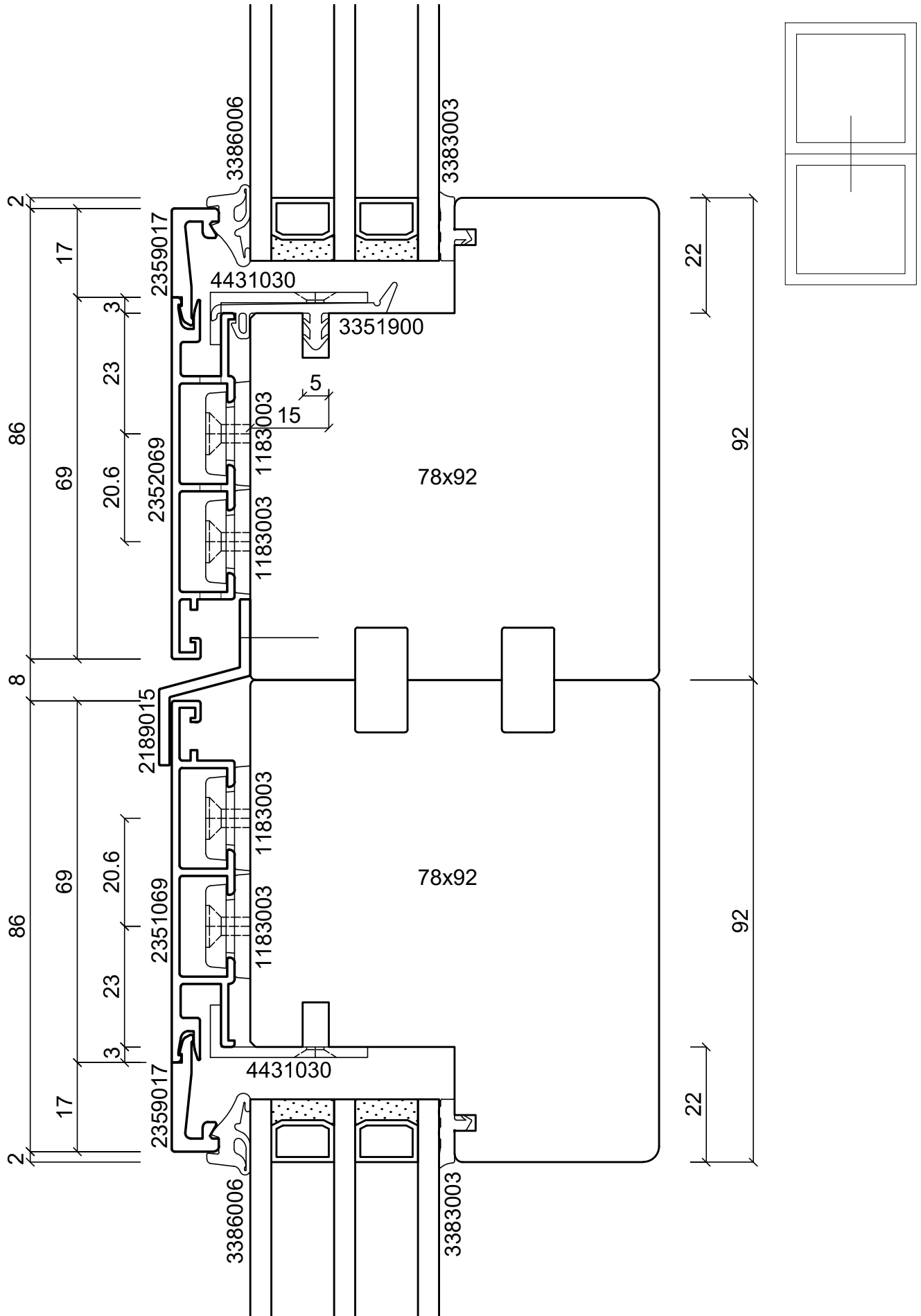

batimet
Holz-Aluminium · Systeme · Fenster · Fassade

Enderstrasse 90 | D-01277 Dresden
Telefon: +49 (0) 351.81186.0
Telefax: +49 (0) 351.81186.11
info@batimet.de | www.batimet.de

System	Datum		Name		Maßstab	
batimet TA35 FO Festverglasung von außen Vertikalschnitt Kopplung	Gezeich.	26.06.2020	Pickel		Ansicht	M1:1
	Gepr.				Detail	-
Beschreibung	Norm					
Rahmenprofil 69 mm FO Glasleiste 17 mm FO Z-Kopplungsprofil	Zeichnungs-Nr.: 68502				Index: A	

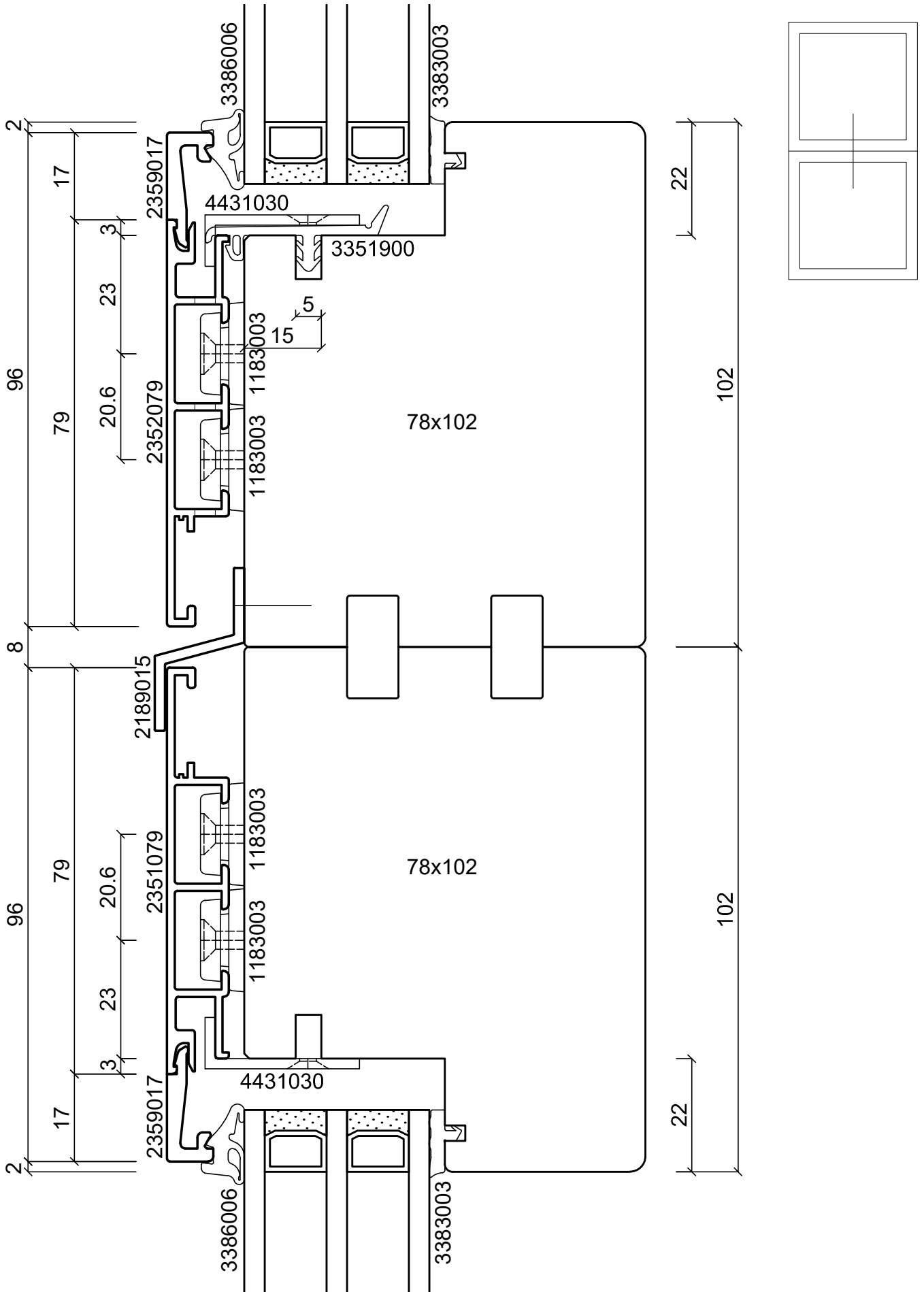

batimet
Holz-Aluminium · Systeme · Fenster · Fassade

Enderstrasse 90 | D-01277 Dresden
Telefon: +49 (0) 351.81186.0
Telefax: +49 (0) 351.81186.11
info@batimet.de | www.batimet.de

System		Datum	Name	Maßstab	
batimet TA35 FO Festverglasung von außen Vertikalschnitt Kopplung	Gezeich.	26.06.2020	Pickel	Ansicht	M1:1
	Gepr.			Detail	-
Beschreibung	Norm				
Rahmenprofil 79 mm FO Glasleiste 17 mm FO Z-Kopplungsprofil					
		Zeichnungs-Nr.: 68503			Index: A

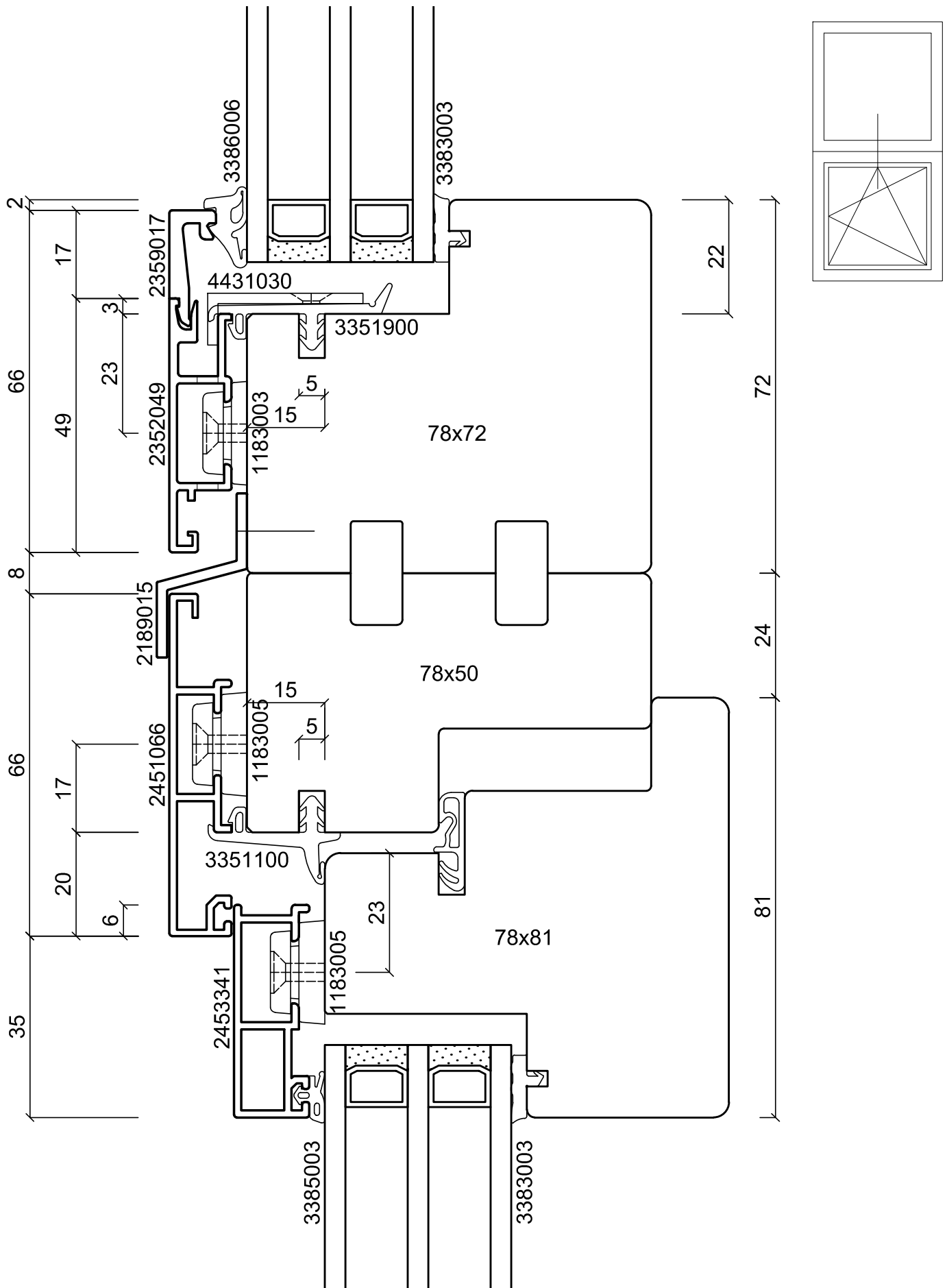

batimet
Holz-Aluminium · Systeme · Fenster · Fassade

Enderstrasse 90 | D-01277 Dresden
Telefon: +49 (0) 351.81186.0
Telefax: +49 (0) 351.81186.11
info@batimet.de | www.batimet.de

System	batimet TA35 FO Festverglasung von außen Vertikalschnitt Kopplung mit TA35 FVNG		Datum	26.06.2020		Name	Pickel		Maßstab	Ansicht M1:1		
Beschreibung	Rahmenprofil 49 mm FO Glasleiste 17 mm FO Z-Kopplungsprofil		Gepr.						Detail	-		
			Norm									
			Zeichnungs-Nr.: 68504					Index: A				

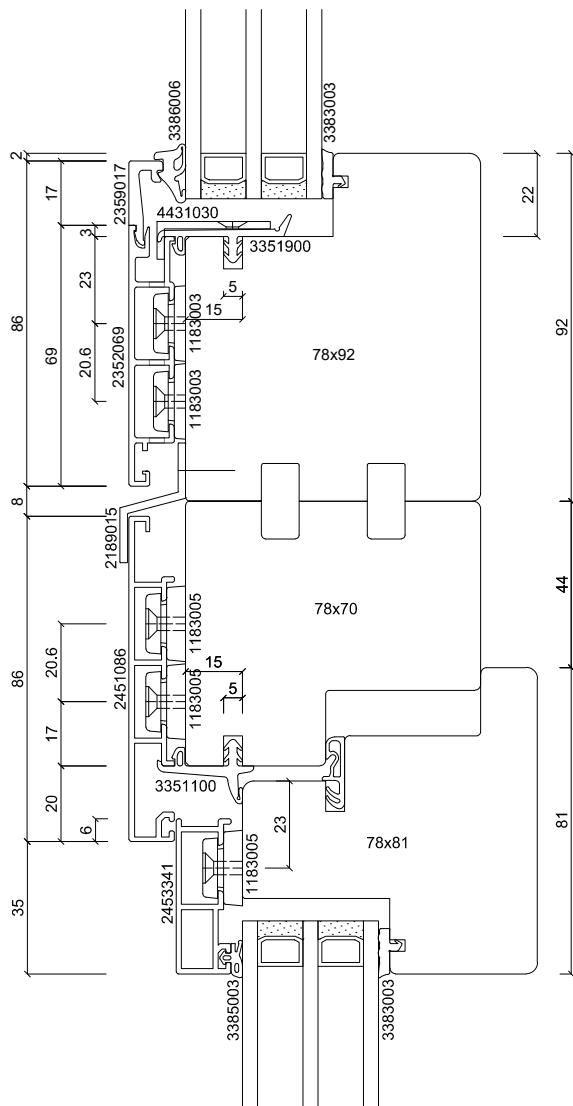
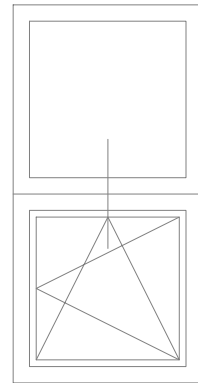

batimet
Holz-Aluminium · Systeme · Fenster · Fassade

Enderstrasse 90 | D-01277 Dresden
Telefon: +49 (0) 351.81186.0
Telefax: +49 (0) 351.81186.11
info@batimet.de | www.batimet.de

System		Datum	Name	Maßstab	
batimet TA35 FO Festverglasung von außen Vertikalschnitt Kopplung mit TA35 FVNG	Gezeich.	26.06.2020	Pickel	Ansicht	M1:2
	Gepr.			Detail	-
Beschreibung	Norm				
Rahmenprofil 69 mm FO Glasleiste 17 mm FO Z-Kopplungsprofil	Zeichnungs-Nr.: 68505			Index: A	

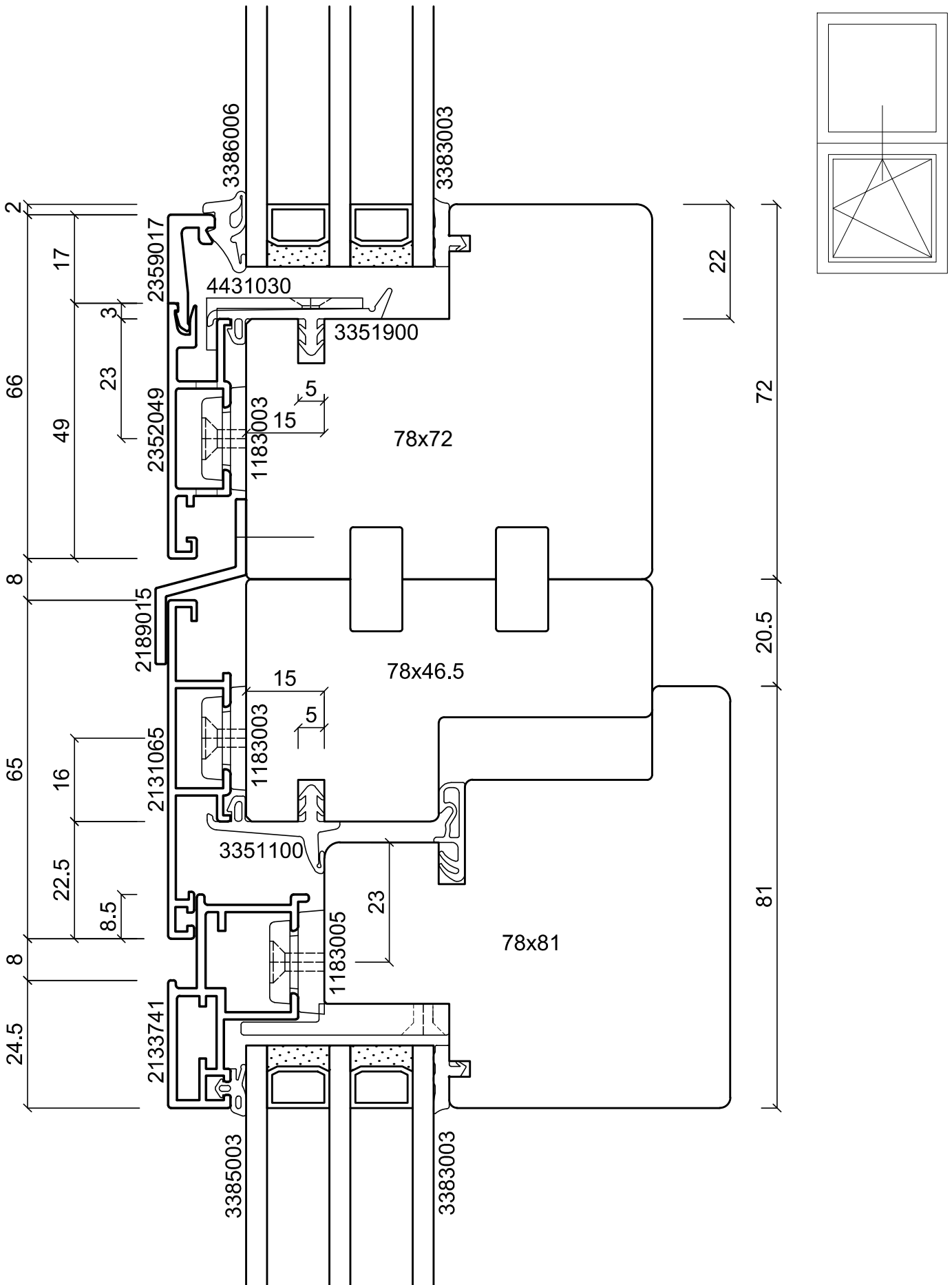

batimet
Holz-Aluminium · Systeme · Fenster · Fassade

Enderstrasse 90 | D-01277 Dresden
Telefon: +49 (0) 351.81186.0
Telefax: +49 (0) 351.81186.11
info@batimet.de | www.batimet.de

System		Datum	Name		Maßstab	
batimet TA35 FO Festverglasung von außen Vertikalschnitt Kopplung mit TA35 FB12NG	Gezeich.	26.06.2020	Pickel		Ansicht	M1:1
	Gepr.				Detail	-
Beschreibung	Norm					
Rahmenprofil 49 mm FO Glasleiste 17 mm FO Z-Kopplungsprofil	Zeichnungs-Nr.: 68506			Index: A		

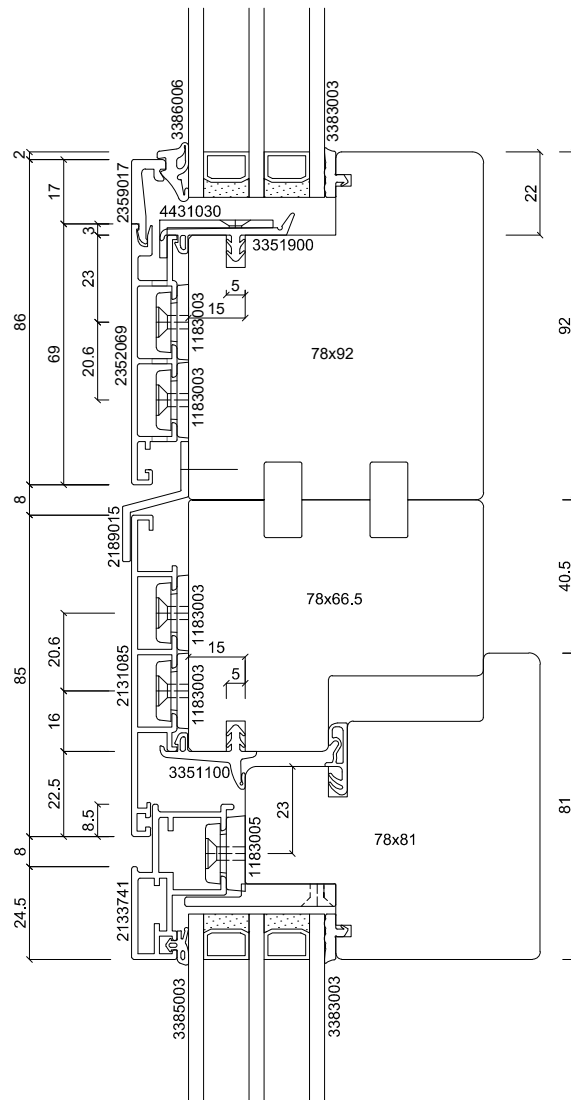
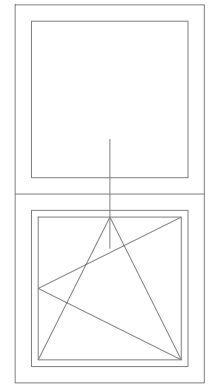

batimet
Holz-Aluminium · Systeme · Fenster · Fassade

Enderstrasse 90 | D-01277 Dresden
Telefon: +49 (0) 351.81186.0
Telefax: +49 (0) 351.81186.11
info@batimet.de | www.batimet.de

System		Datum	Name	Maßstab	
batimet TA35 FO Festverglasung von außen Vertikalschnitt Kopplung mit TA35 FB12NG	Gezeich.	26.06.2020	Pickel	Ansicht	M1:2
	Gepr.			Detail	-
Beschreibung	Norm				
Rahmenprofil 69 mm FO Glasleiste 17 mm FO Z-Kopplungsprofil	Zeichnungs-Nr.: 68507			Index: A	

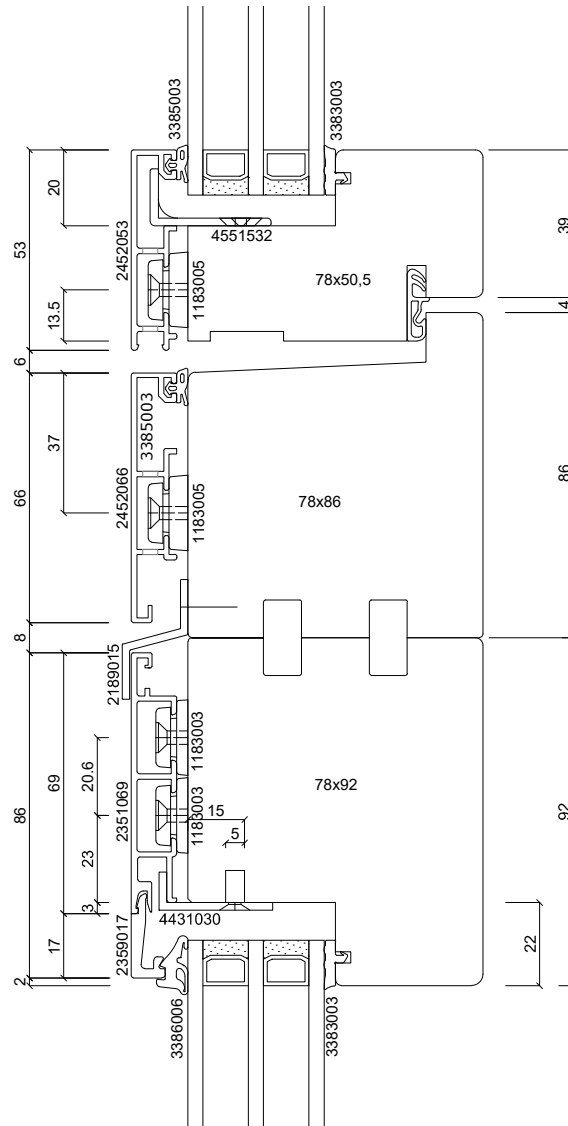
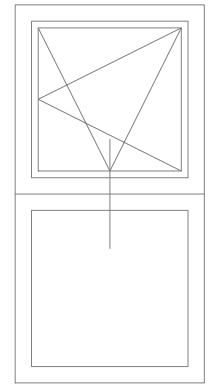

batimet
Holz-Aluminium · Systeme · Fenster · Fassade

Enderstrasse 90 | D-01277 Dresden
Telefon: +49 (0) 351.81186.0
Telefax: +49 (0) 351.81186.11
info@batimet.de | www.batimet.de

System	Datum	Name	Maßstab	
batimet TA35 FO Festverglasung von außen Vertikalschnitt Kopplung mit TA35 SK	Gezeich.	26.06.2020	Montero	Ansicht M1:2
	Gepr.			Detail -
Beschreibung	Norm			
Rahmenprofil 69 mm FO Glasleiste 17 mm FO Z-Kopplungsprofil	Zeichnungs-Nr.: 68509			Index: A

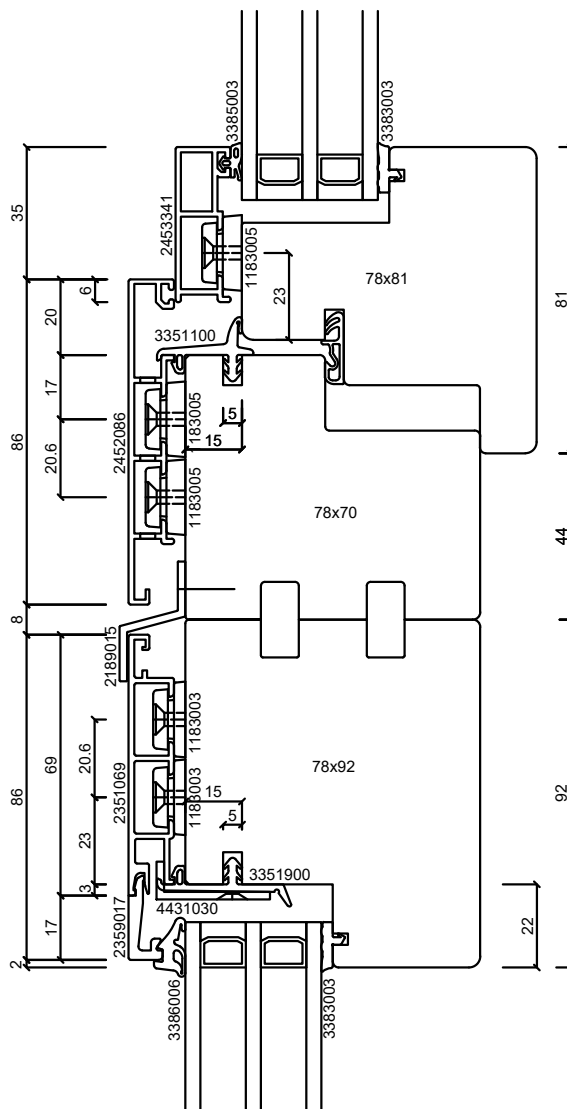

batimet
Holz-Aluminium · Systeme · Fenster · Fassade

Enderstrasse 90 | D-01277 Dresden
Telefon: +49 (0) 351.81186.0
Telefax: +49 (0) 351.81186.11
info@batimet.de | www.batimet.de

System		Datum	Name	Maßstab	
batimet TA35 FO Festverglasung von außen Vertikalschnitt Kopplung mit TA35 FVNG	Gezeich.	16.03.2022	Gahrig	Ansicht	M2:1
	Gepr.			Detail	-
Beschreibung	Norm				
Rahmenprofil 69mm FO Glasleiste 17mm FO Z-Kopplungsprofil	Zeichnungs-Nr.: 68510			Index:	

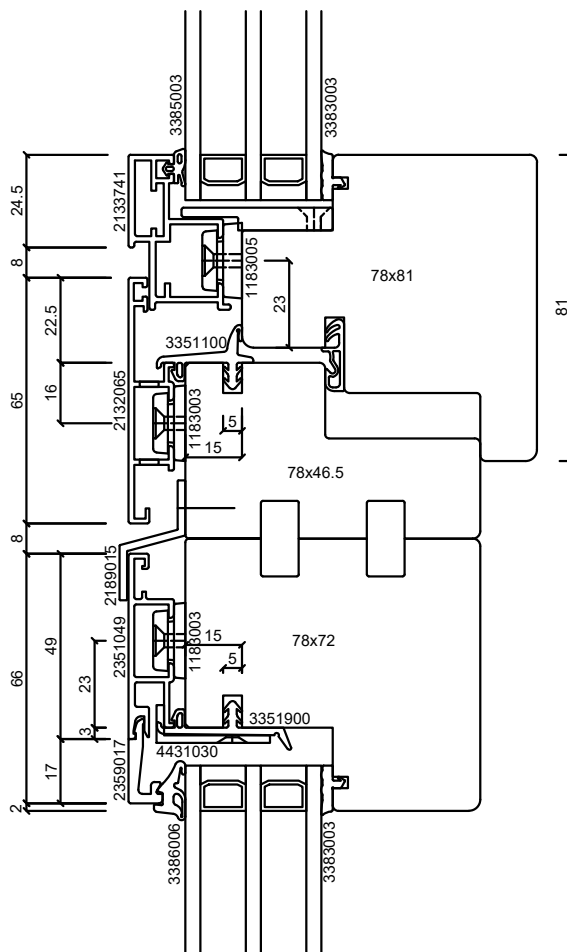

batimet
Holz-Aluminium · Systeme · Fenster · Fassade

Enderstrasse 90 | D-01277 Dresden
Telefon: +49 (0) 351.81186.0
Telefax: +49 (0) 351.81186.11
info@batimet.de | www.batimet.de

System	Datum	Name	Maßstab	
batimet TA35 FO Festverglasung von außen Vertikalschnitt Kopplung mit TA35 FB12NG	Gezeich.	16.03.2022	Gahrig	Ansicht M2:1
	Gepr.			Detail -
Beschreibung	Norm			
Rahmenprofil 49mm FO Glasleiste 17mm FO Z-Kopplungsprofil	Zeichnungs-Nr.: 68511		Index:	

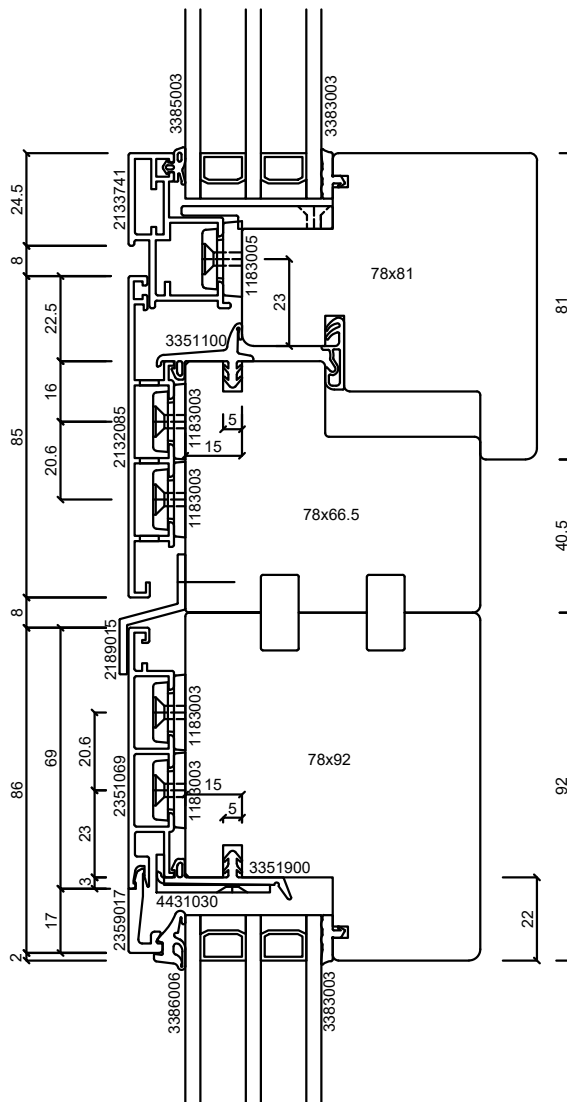

batimet

Holz-Aluminium · Systeme · Fenster · Fassade

Enderstrasse 90 | D-01277 Dresden

Telefon: +49 (0) 351.81186.0

Telefax: +49 (0) 351.81186.11

info@batimet.de | www.batimet.de

System

batimet TA35 FO
Festverglasung von außen
Vertikalschnitt Kopplung mit TA35 FB12NG

Beschreibung

Rahmenprofil 69mm FO
Glasleiste 17mm FO
Z-Kopplungsprofil

Datum

16.03.2022

Name

Gahrig

Maßstab

Ansicht M2:1

Gezeich.

Gepr.

Norm

Detail

-

Zeichnungs-Nr.: 68512

Index:

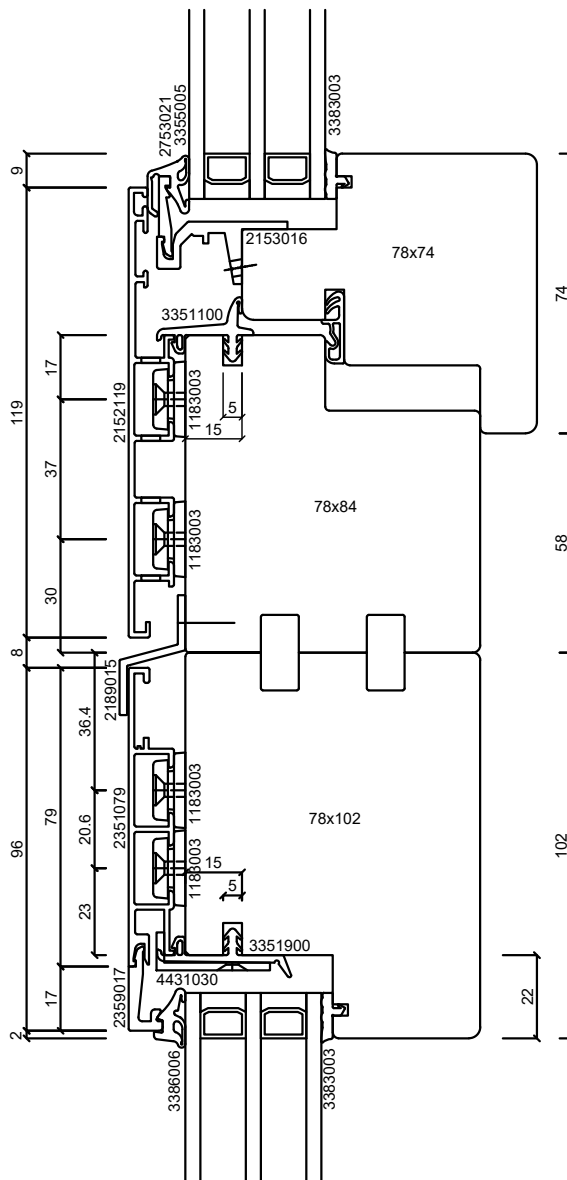

batimet
Holz-Aluminium · Systeme · Fenster · Fassade

Enderstrasse 90 | D-01277 Dresden
Telefon: +49 (0) 351.81186.0
Telefax: +49 (0) 351.81186.11
info@batimet.de | www.batimet.de

System		Datum	Name	Maßstab	
batimet TA35 FO Festverglasung von außen Vertikalschnitt Kopplung mit TA35 IN	Gezeich.	16.03.2022	Gahrig	Ansicht	M2:1
	Gepr.			Detail	-
Beschreibung	Norm				
Rahmenprofil 79mm FO Glasleiste 17mm FO Z-Kopplungsprofil	Zeichnungs-Nr.: 68513			Index:	

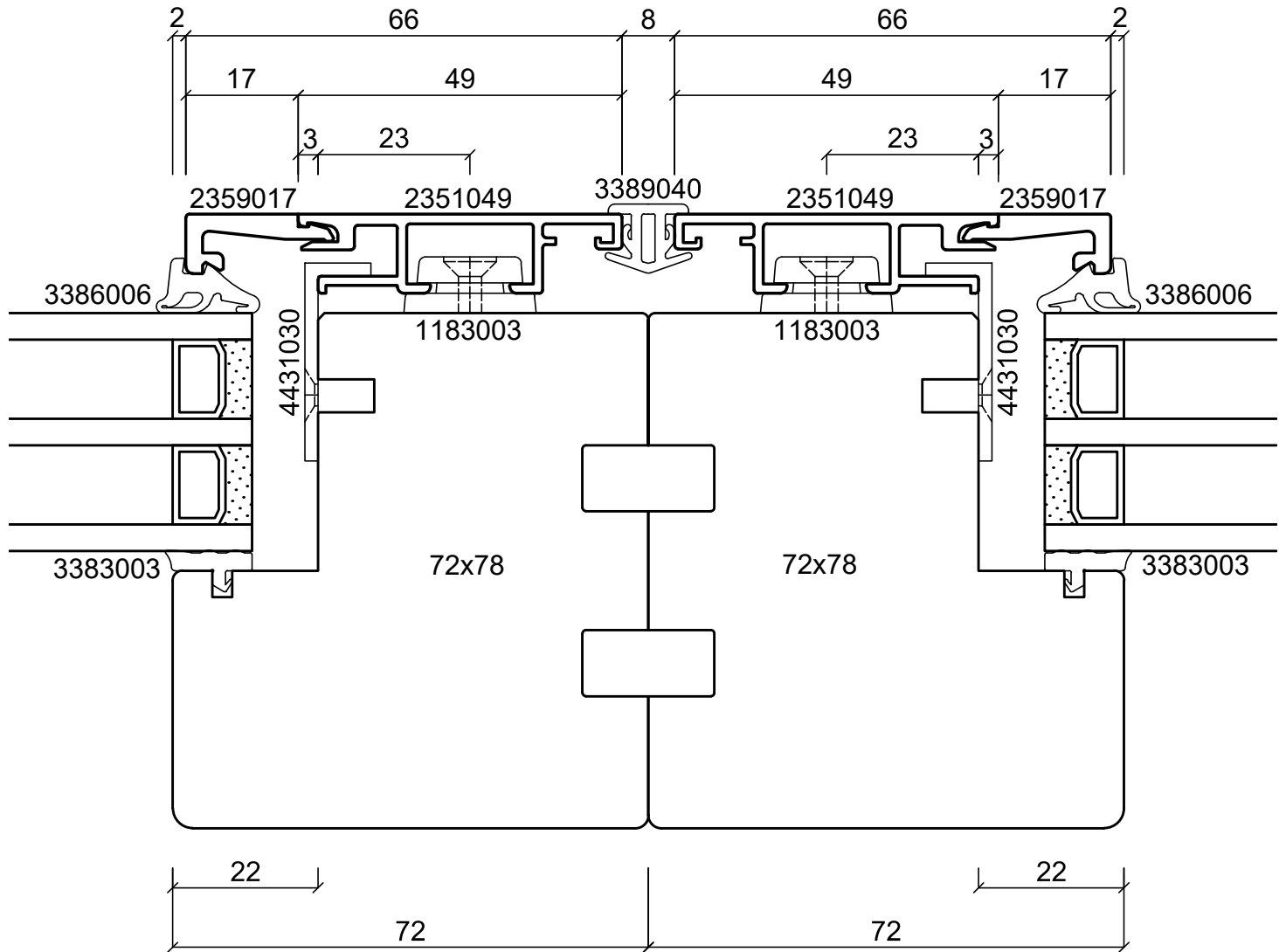
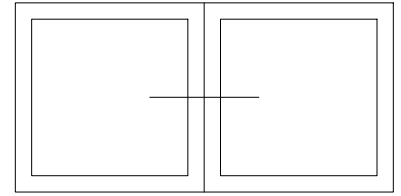

batimet
Holz-Aluminium · Systeme · Fenster · Fassade

Enderstrasse 90 | D-01277 Dresden
Telefon: +49 (0) 351.81186.0
Telefax: +49 (0) 351.81186.11
info@batimet.de | www.batimet.de

System		Datum	Name	Maßstab	
batimet TA35 FO Festverglasung von außen Horizontalschnitt Kopplung	Gezeich.	26.06.2020	Pickel	Ansicht	M1:1
	Gepr.			Detail	-
Beschreibung	Norm				
Rahmenprofil 49 mm FO Glasleiste 17 mm FO Kopplungsdichtung 8 mm	Zeichnungs-Nr.: 68601			Index: A	

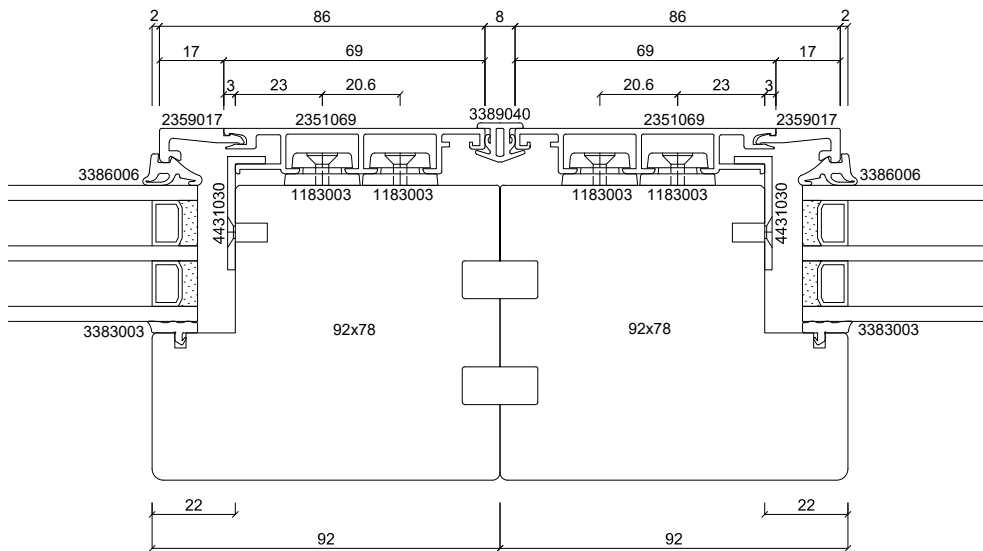
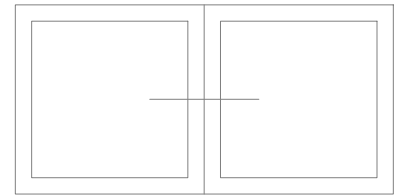

batimet
Holz-Aluminium · Systeme · Fenster · Fassade

Enderstrasse 90 | D-01277 Dresden
Telefon: +49 (0) 351.81186.0
Telefax: +49 (0) 351.81186.11
info@batimet.de | www.batimet.de

System	Datum	Name	Maßstab	
batimet TA35 FO Festverglasung von außen Horizontalschnitt Kopplung	Gezeich. 26.06.2020	Pickel	Ansicht	M1:2
	Gepr.		Detail	-
Beschreibung	Norm			
Rahmenprofil 69 mm FO Glasleiste 17 mm FO Kopplungsdichtung 8 mm	Zeichnungs-Nr.: 68602		Index: A	

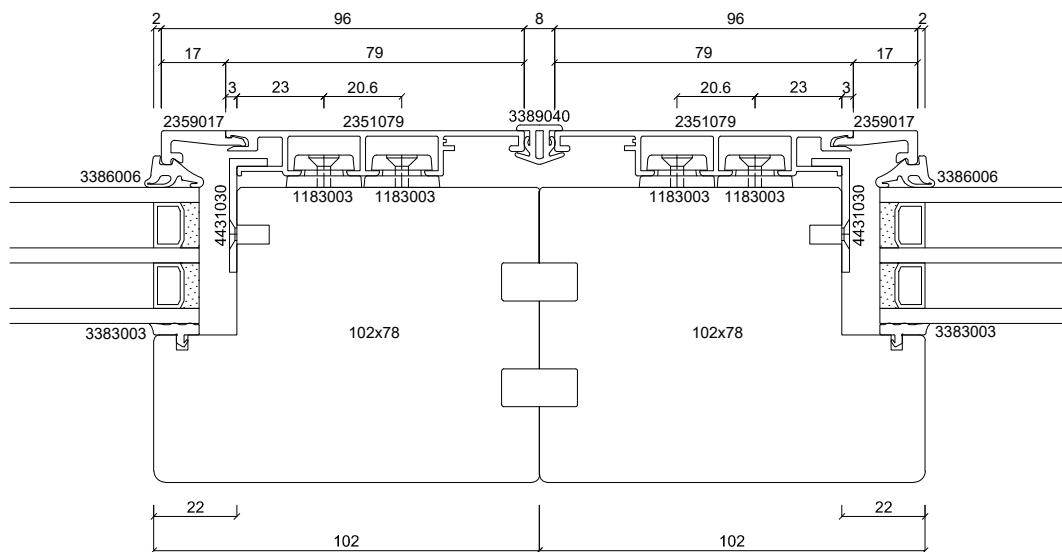
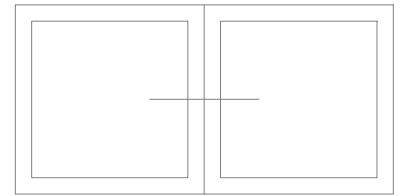

batimet
Holz-Aluminium · Systeme · Fenster · Fassade

Enderstrasse 90 | D-01277 Dresden
Telefon: +49 (0) 351.81186.0
Telefax: +49 (0) 351.81186.11
info@batimet.de | www.batimet.de

System	Datum	Name	Maßstab	
batimet TA35 FO Festverglasung von außen Horizontalschnitt Kopplung	Gezeich.	26.06.2020	Pickel	Ansicht M1:2
	Gepr.			Detail -
Beschreibung	Norm			
Rahmenprofil 79 mm FO Glasleiste 17 mm FO Kopplungsdichtung 8 mm	Zeichnungs-Nr.: 68603		Index: A	

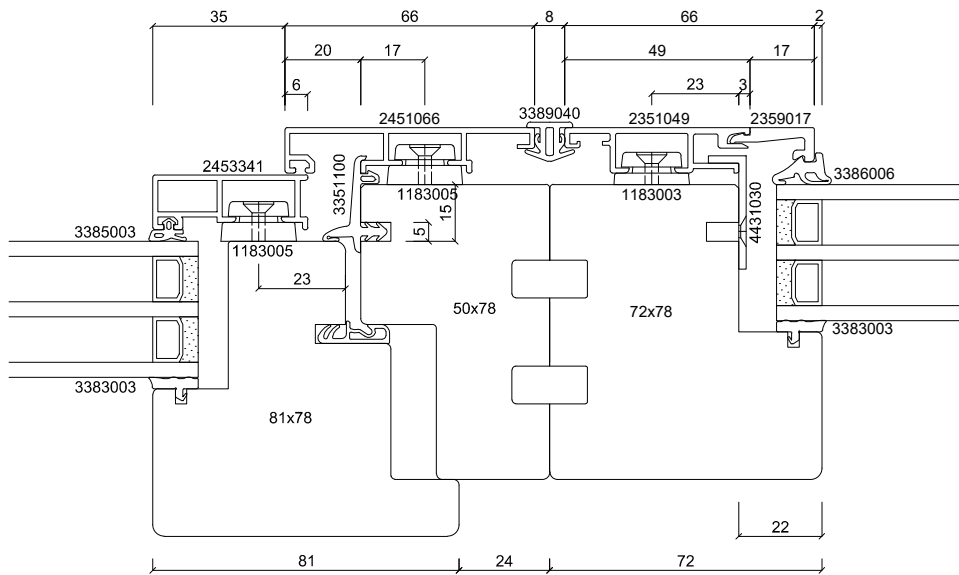
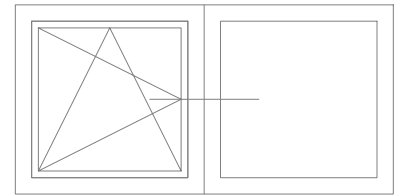

batimet
Holz-Aluminium · Systeme · Fenster · Fassade

Enderstrasse 90 | D-01277 Dresden
Telefon: +49 (0) 351.81186.0
Telefax: +49 (0) 351.81186.11
info@batimet.de | www.batimet.de

System	Datum	Name	Maßstab	
batimet TA35 FO Festverglasung von außen Horizontalschnitt Kopplung mit TA35 FVNG	Gezeich.	26.06.2020	Pickel	Ansicht M1:2
	Gepr.			Detail -
Beschreibung	Norm			
Rahmenprofil 49 mm FO Glasleiste 17 mm FO Kopplungsdichtung 8 mm	Zeichnungs-Nr.: 68604		Index: A	

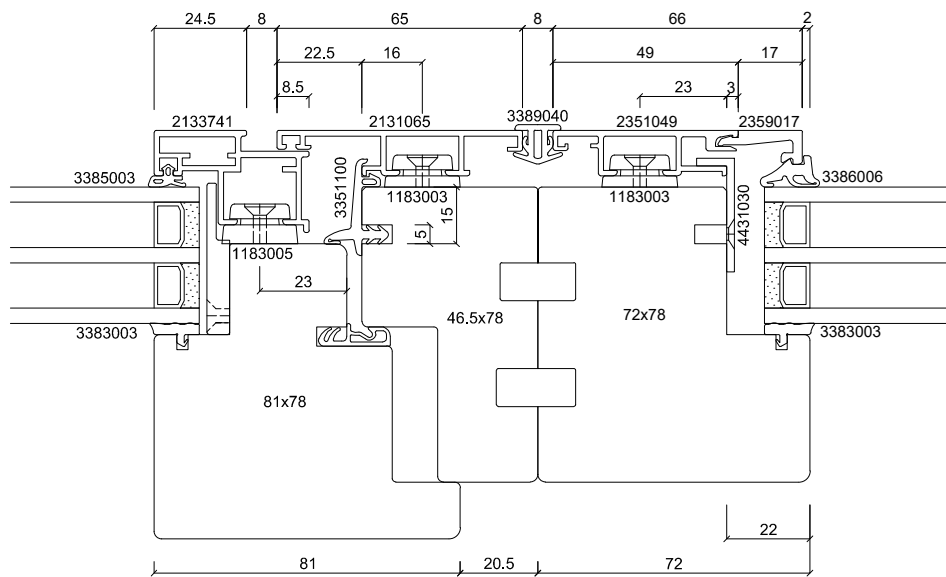
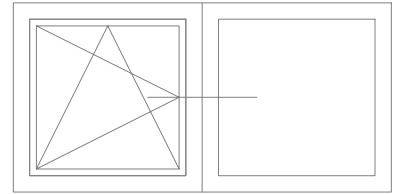

batimet
Holz-Aluminium · Systeme · Fenster · Fassade

Enderstrasse 90 | D-01277 Dresden
Telefon: +49 (0) 351.81186.0
Telefax: +49 (0) 351.81186.11
info@batimet.de | www.batimet.de

System		Datum	Name	Maßstab	
batimet TA35 FO Festverglasung von außen Horizontalschnitt Koppl. m. TA35 FB12NG	Gezeich.	26.06.2020	Pickel	Ansicht	M1:2
	Gepr.			Detail	-
Beschreibung	Norm				
Rahmenprofil 49 mm FO Glasleiste 17 mm FO Kopplungsdichtung 8 mm	Zeichnungs-Nr.: 68606			Index: A	

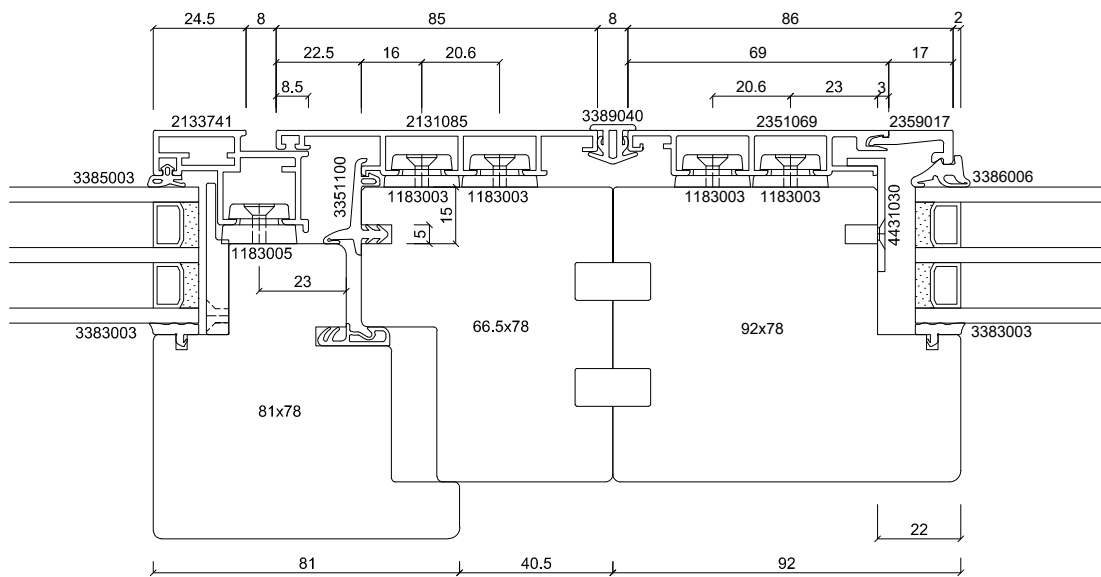
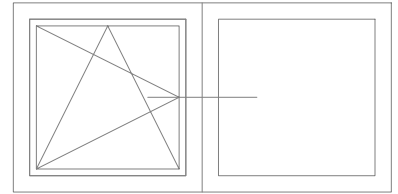

batimet
Holz-Aluminium · Systeme · Fenster · Fassade

Enderstrasse 90 | D-01277 Dresden
Telefon: +49 (0) 351.81186.0
Telefax: +49 (0) 351.81186.11
info@batimet.de | www.batimet.de

System	Datum	Name	Maßstab	
batimet TA35 FO Festverglasung von außen Horizontalschnitt Koppl. m. TA35 FB12NG	Gezeich. 26.06.2020	Pickel	Ansicht	M1:2
	Gepr.		Detail	-
Beschreibung	Norm			
Rahmenprofil 69 mm FO Glasleiste 17 mm FO Kopplungsdichtung 8 mm	Zeichnungs-Nr.: 68607		Index: A	

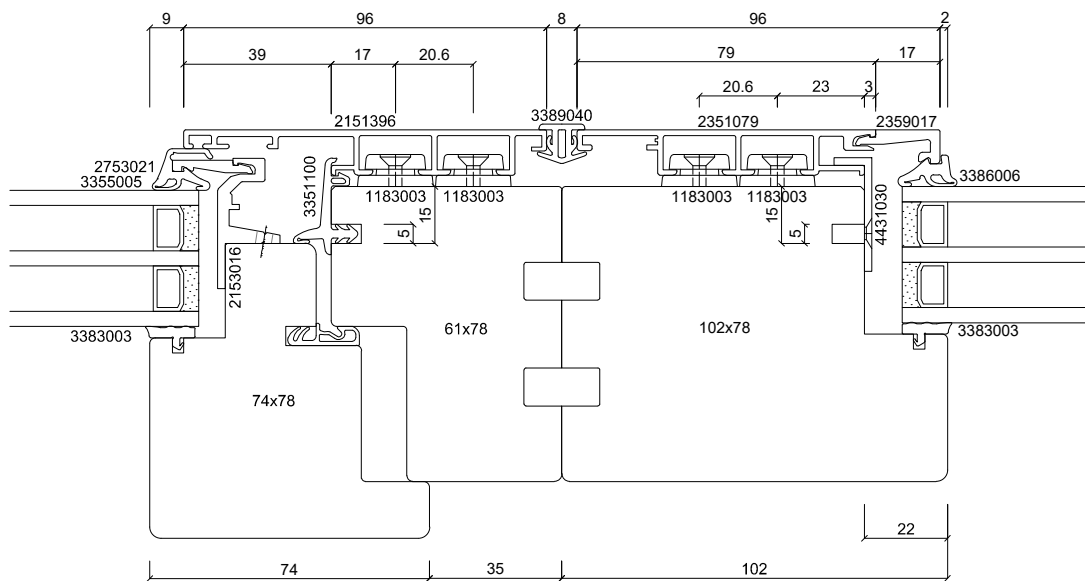
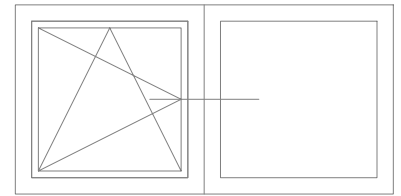

batimet
Holz-Aluminium · Systeme · Fenster · Fassade

Enderstrasse 90 | D-01277 Dresden
Telefon: +49 (0) 351.81186.0
Telefax: +49 (0) 351.81186.11
info@batimet.de | www.batimet.de

System	Datum	Name	Maßstab	
batimet TA35 FO Festverglasung von außen Horizontalschnitt Kopplung mit TA35 IN	Gezeich.	26.06.2020	Pickel	Ansicht M1:2
	Gepr.			Detail -
Beschreibung	Norm			
Rahmenprofil 79 mm FO Glasleiste 17 mm FO Kopplungsdichtung 8 mm	Zeichnungs-Nr.: 68608		Index: A	

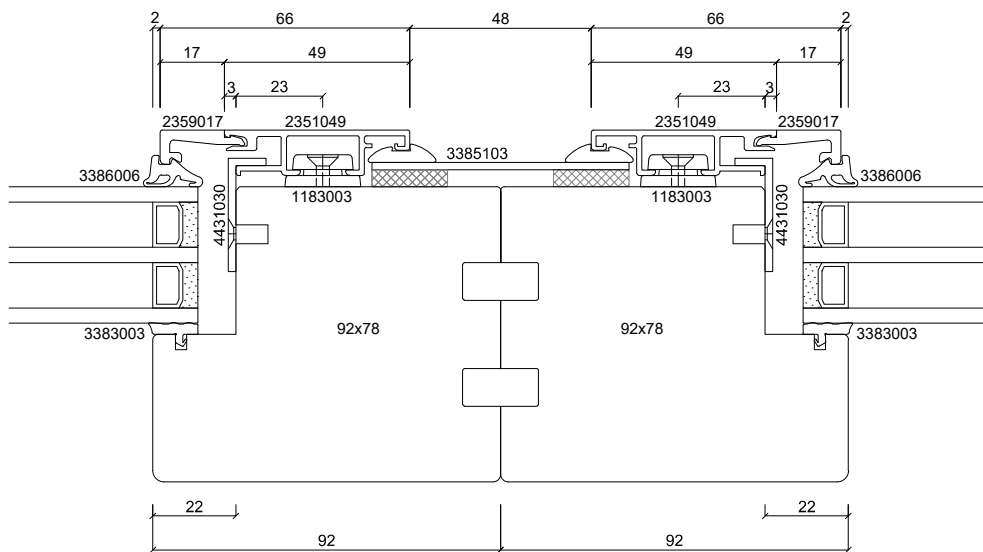
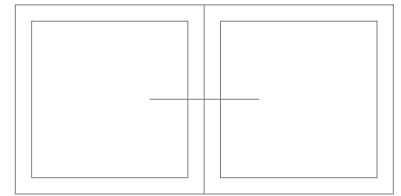

batimet
Holz-Aluminium · Systeme · Fenster · Fassade

Enderstrasse 90 | D-01277 Dresden
Telefon: +49 (0) 351.81186.0
Telefax: +49 (0) 351.81186.11
info@batimet.de | www.batimet.de

System		Datum	Name	Maßstab	
batimet TA35 FO Festverglasung von außen Horizontalschnitt Kopplung	Gezeich.	26.06.2020	Pickel	Ansicht	M1:2
	Gepr.			Detail	-
Beschreibung	Norm				
Rahmenprofil 49 mm FO Glasleiste 17 mm FO Kopplungsblech + Keildichtung	Zeichnungs-Nr.: 68609			Index: A	

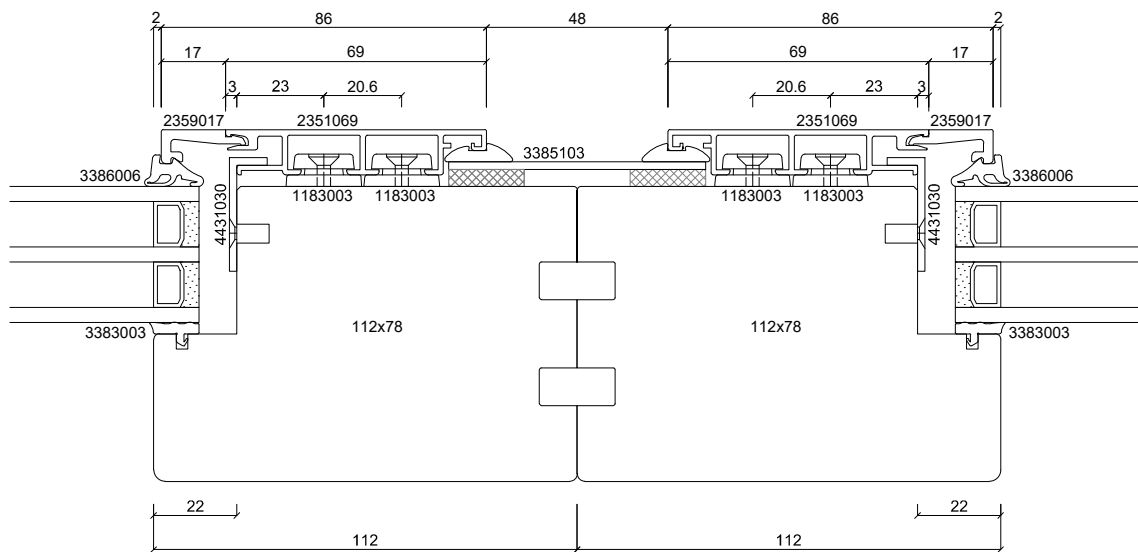
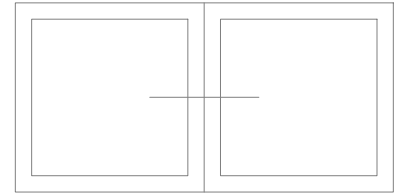

batimet
Holz-Aluminium · Systeme · Fenster · Fassade

Enderstrasse 90 | D-01277 Dresden
Telefon: +49 (0) 351.81186.0
Telefax: +49 (0) 351.81186.11
info@batimet.de | www.batimet.de

System		Datum	Name	Maßstab	
batimet TA35 FO Festverglasung von außen Horizontalschnitt Kopplung	Gezeich.	26.06.2020	Pickel	Ansicht	M1:2
	Gepr.			Detail	-
Beschreibung	Norm				
Rahmenprofil 69 mm FO Glasleiste 17 mm FO Kopplungsblech + Keildichtung	Zeichnungs-Nr.: 68610			Index: A	

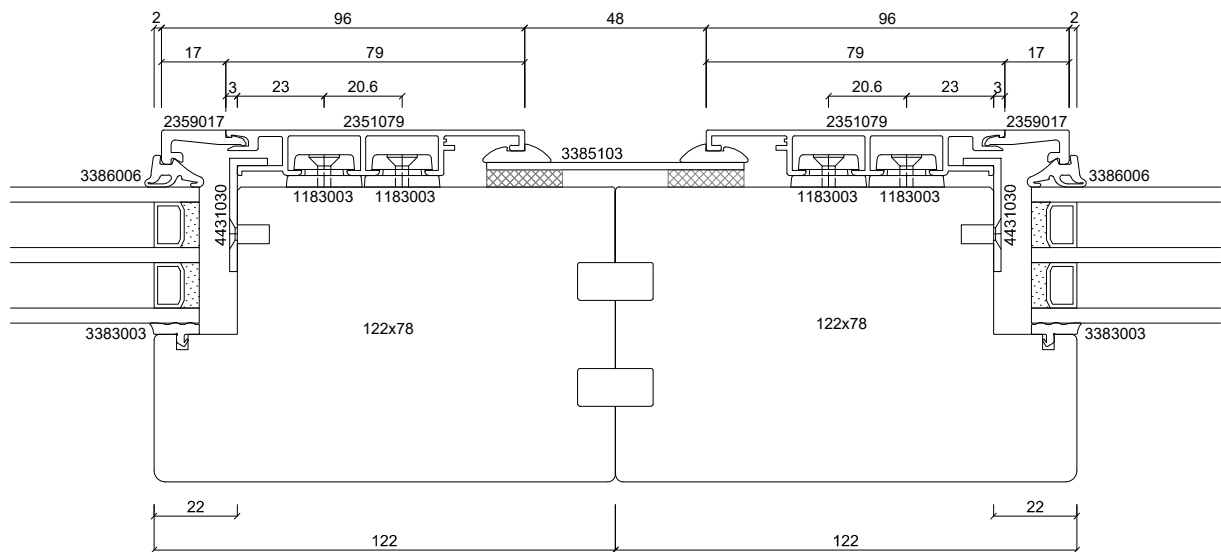
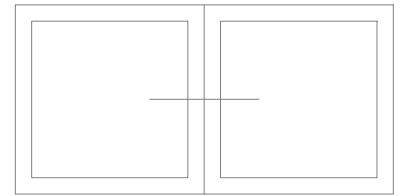

batimet
Holz-Aluminium · Systeme · Fenster · Fassade

Enderstrasse 90 | D-01277 Dresden
Telefon: +49 (0) 351.81186.0
Telefax: +49 (0) 351.81186.11
info@batimet.de | www.batimet.de

System		Datum	Name	Maßstab	
batimet TA35 FO Festverglasung von außen Horizontalschnitt Kopplung	Gezeich.	26.06.2020	Pickel	Ansicht	M1:2
	Gepr.			Detail	-
Beschreibung	Norm				
Rahmenprofil 79 mm FO Glasleiste 17 mm FO Kopplungsblech + Keildichtung	Zeichnungs-Nr.: 68611			Index: A	

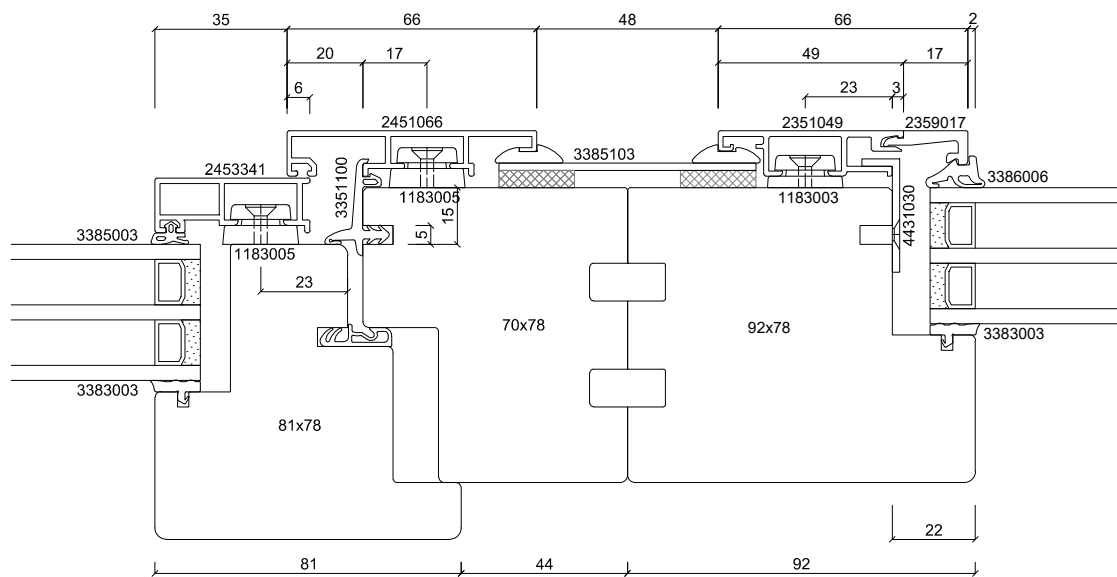
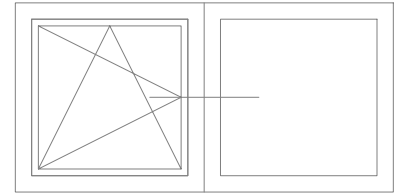

batimet
Holz-Aluminium · Systeme · Fenster · Fassade

Enderstrasse 90 | D-01277 Dresden
Telefon: +49 (0) 351.81186.0
Telefax: +49 (0) 351.81186.11
info@batimet.de | www.batimet.de

System	Datum	Name	Maßstab	
batimet TA35 FO Festverglasung von außen Horizontalschnitt Kopplung mit TA35 FVNG	Gezeich. 26.06.2020	Pickel	Ansicht	M1:2
	Gepr.		Detail	-
Beschreibung	Norm			
Rahmenprofil 49 mm FO Glasleiste 17 mm FO Kopplungsblech + Keildichtung	Zeichnungs-Nr.: 68612		Index: A	

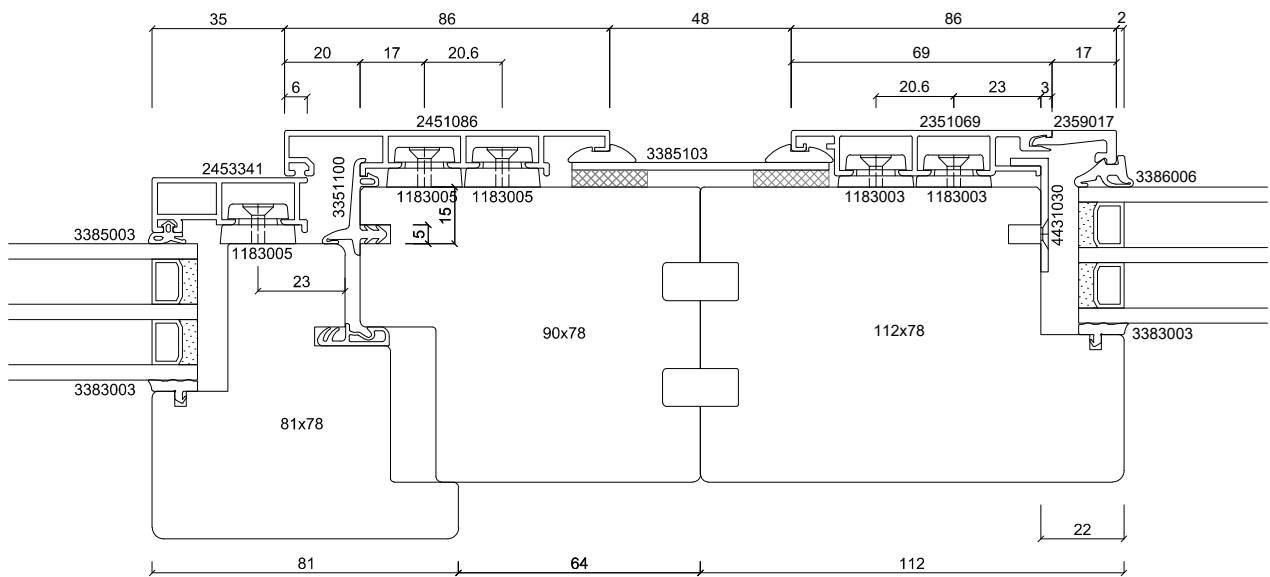
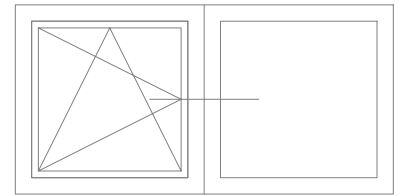

batimet
Holz-Aluminium · Systeme · Fenster · Fassade

Enderstrasse 90 | D-01277 Dresden
Telefon: +49 (0) 351.81186.0
Telefax: +49 (0) 351.81186.11
info@batimet.de | www.batimet.de

System	Datum	Name	Maßstab	
batimet TA35 FO Festverglasung von außen Horizontalschnitt Kopplung mit TA35 FVNG	Gezeich. 26.06.2020	Pickel	Ansicht	M1:2
	Gepr.		Detail	-
Beschreibung	Norm			
Rahmenprofil 69 mm FO Glasleiste 17 mm FO Kopplungsblech + Keildichtung	Zeichnungs-Nr.: 68613		Index: A	

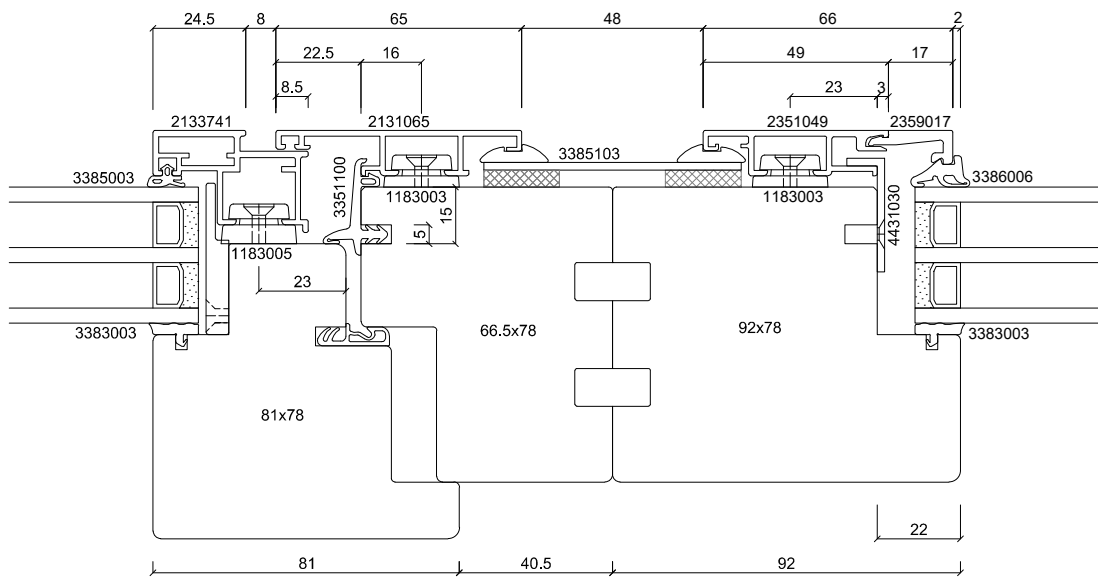
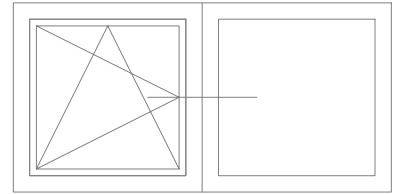

batimet
Holz-Aluminium · Systeme · Fenster · Fassade

Enderstrasse 90 | D-01277 Dresden
Telefon: +49 (0) 351.81186.0
Telefax: +49 (0) 351.81186.11
info@batimet.de | www.batimet.de

System		Datum	Name	Maßstab	
batimet TA35 FO Festverglasung von außen Horizontalschnitt Koppl. m. TA35 FB12NG	Gezeich.	26.06.2020	Pickel	Ansicht	M1:2
	Gepr.			Detail	-
Beschreibung	Norm				
Rahmenprofil 49 mm FO Glasleiste 17 mm FO Kopplungsblech + Keildichtung	Zeichnungs-Nr.: 68614			Index: A	

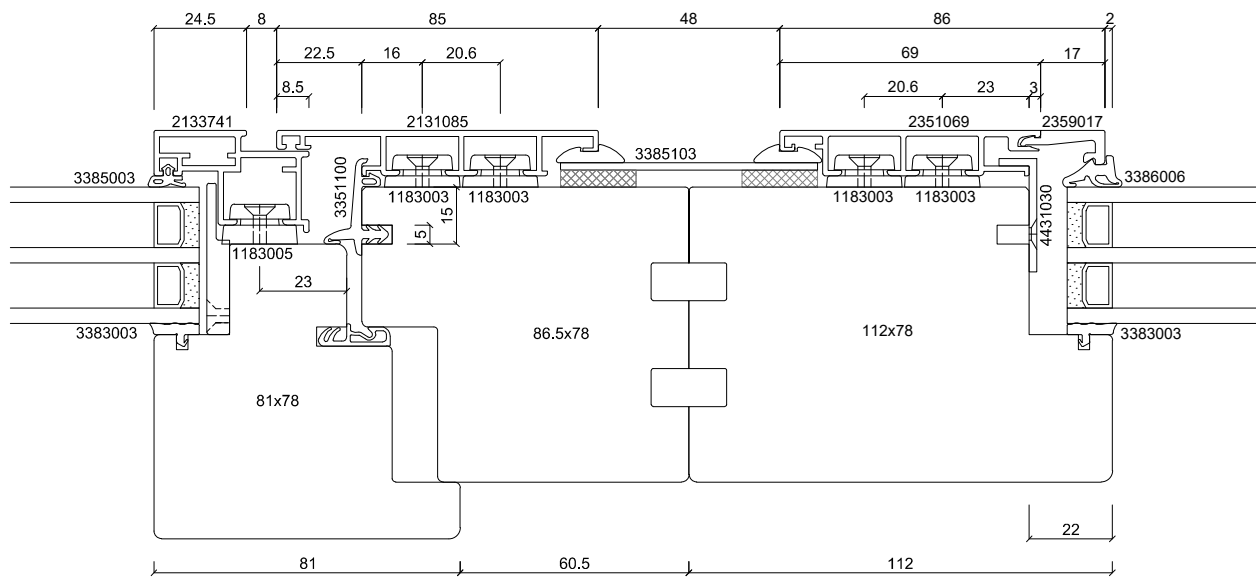
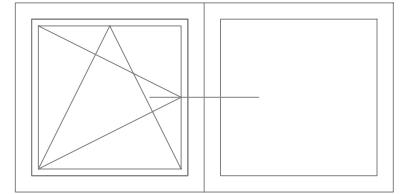

batimet
Holz-Aluminium · Systeme · Fenster · Fassade

Enderstrasse 90 | D-01277 Dresden
Telefon: +49 (0) 351.81186.0
Telefax: +49 (0) 351.81186.11
info@batimet.de | www.batimet.de

System		Datum	Name	Maßstab	
batimet TA35 FO Festverglasung von außen Horizontalschnitt Koppl. m. TA35 FB12NG	Gezeich.	26.06.2020	Pickel	Ansicht	M1:2
	Gepr.			Detail	-
Beschreibung	Norm				
Rahmenprofil 69 mm FO Glasleiste 17 mm FO Kopplungsblech + Keildichtung	Zeichnungs-Nr.: 68615			Index: A	

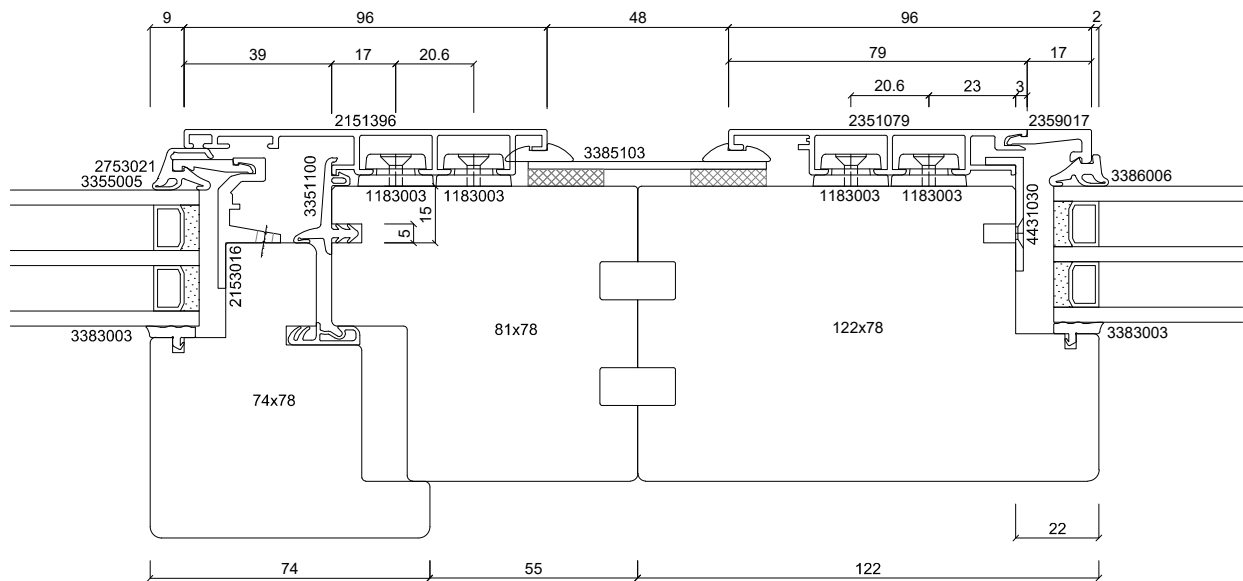
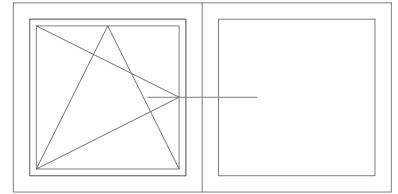

batimet
Holz-Aluminium · Systeme · Fenster · Fassade

Enderstrasse 90 | D-01277 Dresden
Telefon: +49 (0) 351.81186.0
Telefax: +49 (0) 351.81186.11
info@batimet.de | www.batimet.de

System		Datum	Name	Maßstab	
batimet TA35 FO Festverglasung von außen Horizontalschnitt Kopplung mit TA35 IN	Gezeich.	26.06.2020	Pickel	Ansicht	M1:2
	Gepr.			Detail	-
Beschreibung	Norm				
Rahmenprofil 79 mm FO Glasleiste 17 mm FO Kopplungsblech + Keildichtung	Zeichnungs-Nr.: 68616			Index: A	

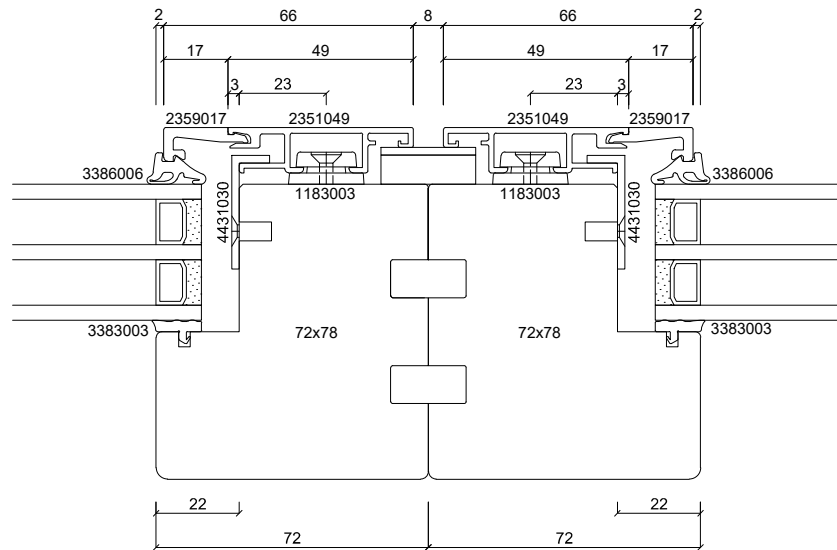
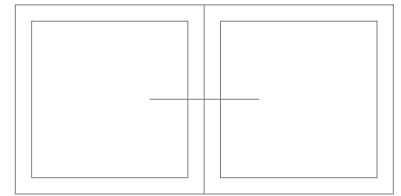

batimet
Holz-Aluminium · Systeme · Fenster · Fassade

Enderstrasse 90 | D-01277 Dresden
Telefon: +49 (0) 351.81186.0
Telefax: +49 (0) 351.81186.11
info@batimet.de | www.batimet.de

System	Datum	Name	Maßstab	
batimet TA35 FO Festverglasung von außen Horizontalschnitt Kopplung	Gezeich. 26.06.2020	Pickel	Ansicht	M1:2
	Gepr.		Detail	-
Beschreibung	Norm			
Rahmenprofil 49 mm FO Glasleiste 17 mm FO Kopplungsblech	Zeichnungs-Nr.: 68617		Index: A	

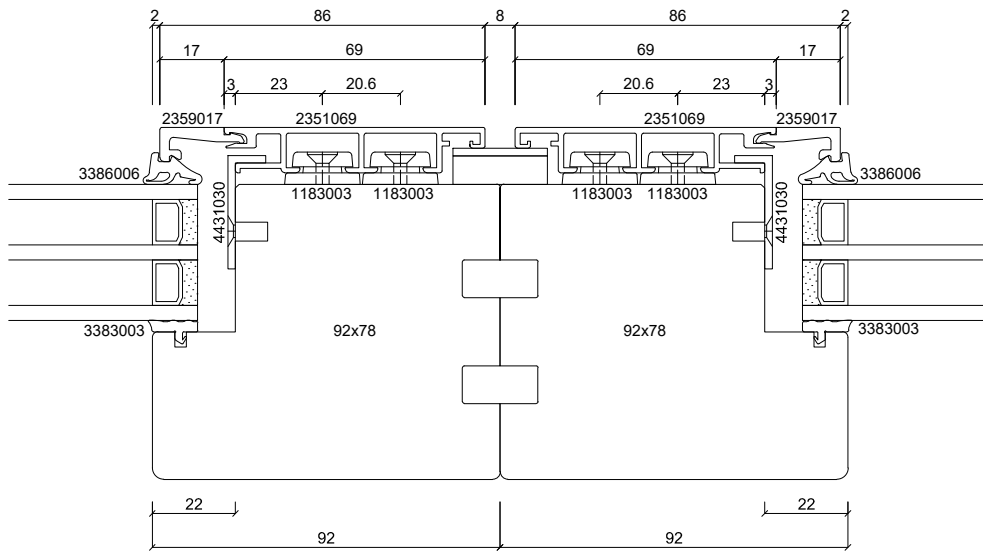
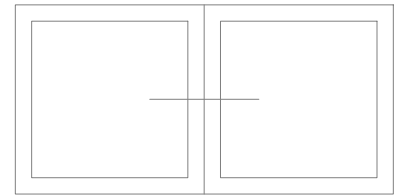

batimet
Holz-Aluminium · Systeme · Fenster · Fassade

Enderstrasse 90 | D-01277 Dresden
Telefon: +49 (0) 351.81186.0
Telefax: +49 (0) 351.81186.11
info@batimet.de | www.batimet.de

System		Datum	Name	Maßstab	
batimet TA35 FO Festverglasung von außen Horizontalschnitt Kopplung	Gezeich.	26.06.2020	Pickel	Ansicht	M1:2
	Gepr.			Detail	-
Beschreibung	Norm				
Rahmenprofil 69 mm FO Glasleiste 17 mm FO Kopplungsblech	Zeichnungs-Nr.: 68618			Index: A	

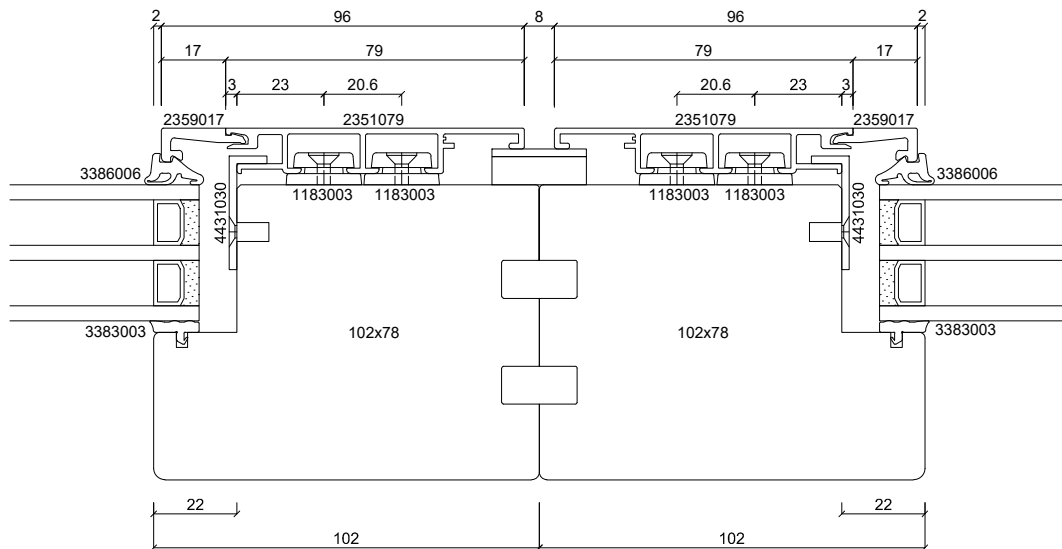
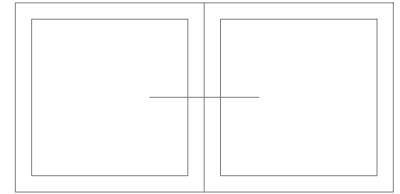

batimet
Holz-Aluminium · Systeme · Fenster · Fassade

Enderstrasse 90 | D-01277 Dresden
Telefon: +49 (0) 351.81186.0
Telefax: +49 (0) 351.81186.11
info@batimet.de | www.batimet.de

System		Datum	Name	Maßstab	
batimet TA35 FO Festverglasung von außen Horizontalschnitt Kopplung	Gezeich.	26.06.2020	Pickel	Ansicht	M1:2
	Gepr.			Detail	-
Beschreibung	Norm				
Rahmenprofil 79 mm FO Glasleiste 17 mm FO Kopplungsblech	Zeichnungs-Nr.: 68619			Index: A	

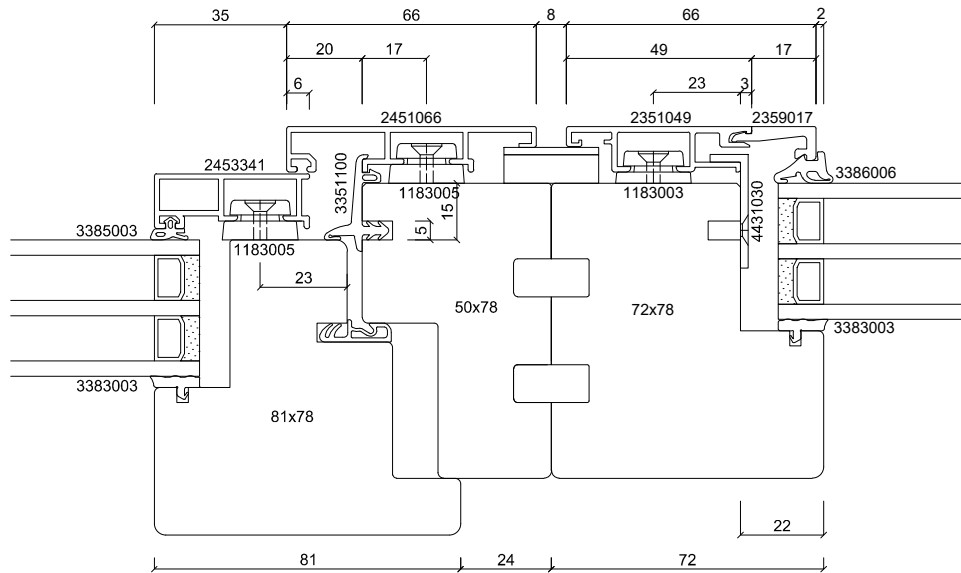
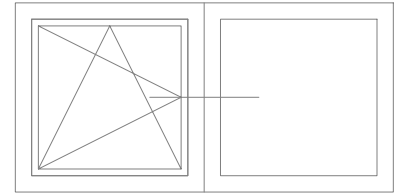

batimet
Holz-Aluminium · Systeme · Fenster · Fassade

Enderstrasse 90 | D-01277 Dresden
Telefon: +49 (0) 351.81186.0
Telefax: +49 (0) 351.81186.11
info@batimet.de | www.batimet.de

System		Datum	Name	Maßstab	
batimet TA35 FO Festverglasung von außen Horizontalschnitt Kopplung mit TA35 FVNG	Gezeich.	26.06.2020	Pickel	Ansicht	M1:2
	Gepr.			Detail	-
Beschreibung	Norm				
Rahmenprofil 49 mm FO Glasleiste 17 mm FO Kopplungsblech	Zeichnungs-Nr.: 68620			Index: A	

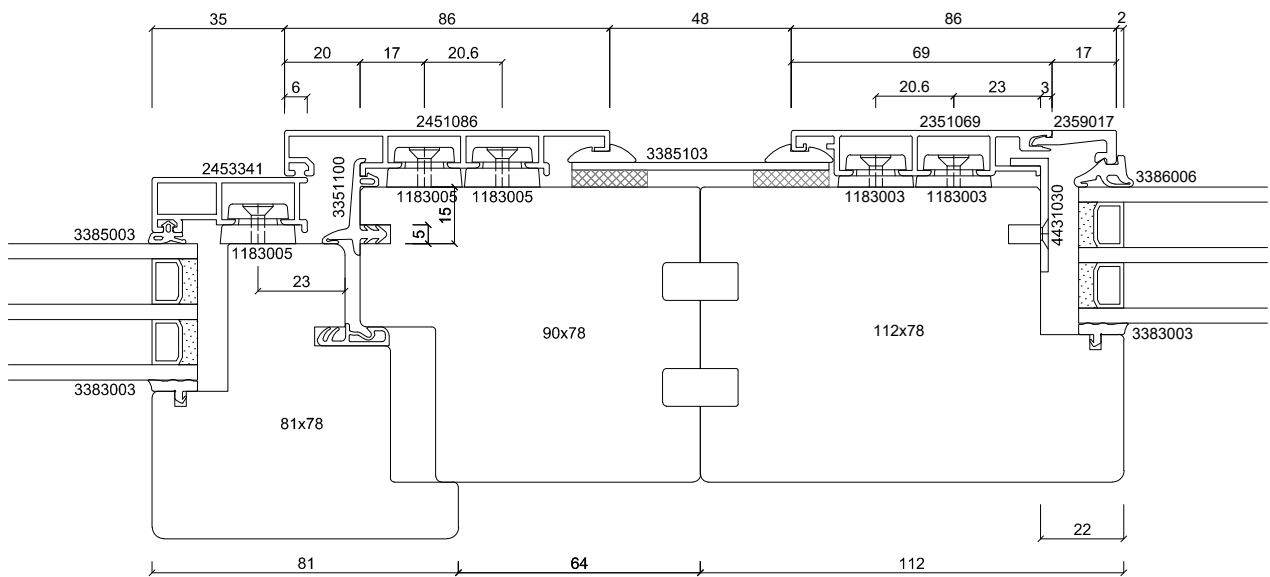
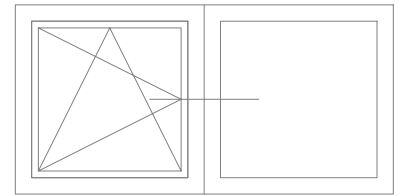

batimet
Holz-Aluminium · Systeme · Fenster · Fassade

Enderstrasse 90 | D-01277 Dresden
Telefon: +49 (0) 351.81186.0
Telefax: +49 (0) 351.81186.11
info@batimet.de | www.batimet.de

System	Datum	Name	Maßstab	
batimet TA35 FO Festverglasung von außen Horizontalschnitt Kopplung mit TA35 FVNG	Gezeich. 26.06.2020	Pickel	Ansicht	M1:2
	Gepr.		Detail	-
Beschreibung	Norm			
Rahmenprofil 69 mm FO Glasleiste 17 mm FO Kopplungsblech	Zeichnungs-Nr.: 68621		Index: A	

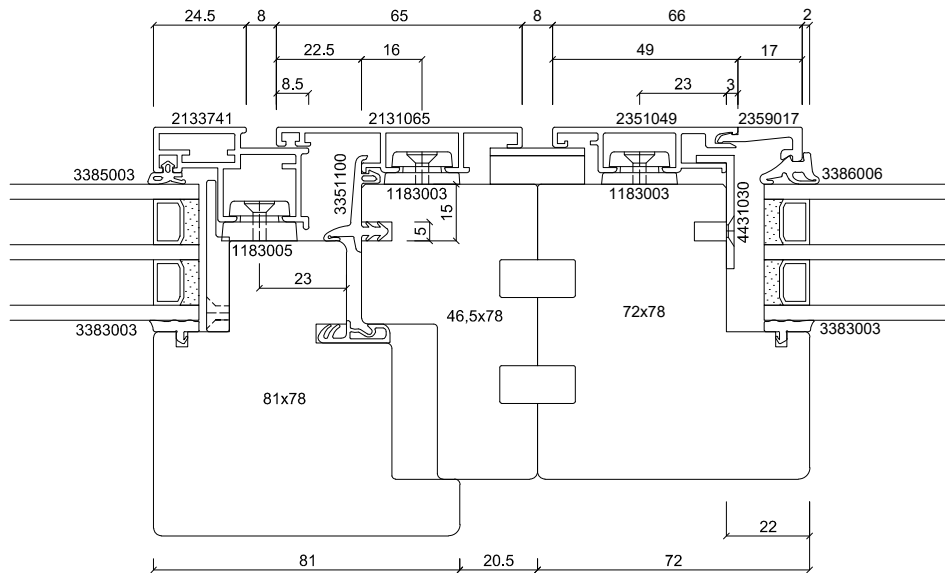
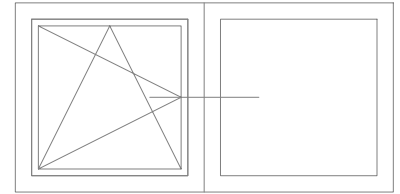

batimet
Holz-Aluminium · Systeme · Fenster · Fassade

Enderstrasse 90 | D-01277 Dresden
Telefon: +49 (0) 351.81186.0
Telefax: +49 (0) 351.81186.11
info@batimet.de | www.batimet.de

System		Datum	Name	Maßstab	
batimet TA35 FO Festverglasung von außen Horizontalschnitt Koppl. m. TA35 FB12NG	Gezeich.	26.06.2020	Pickel	Ansicht	M1:2
	Gepr.			Detail	-
Beschreibung	Norm				
Rahmenprofil 49 mm FO Glasleiste 17 mm FO Kopplungsblech	Zeichnungs-Nr.: 68622			Index: A	

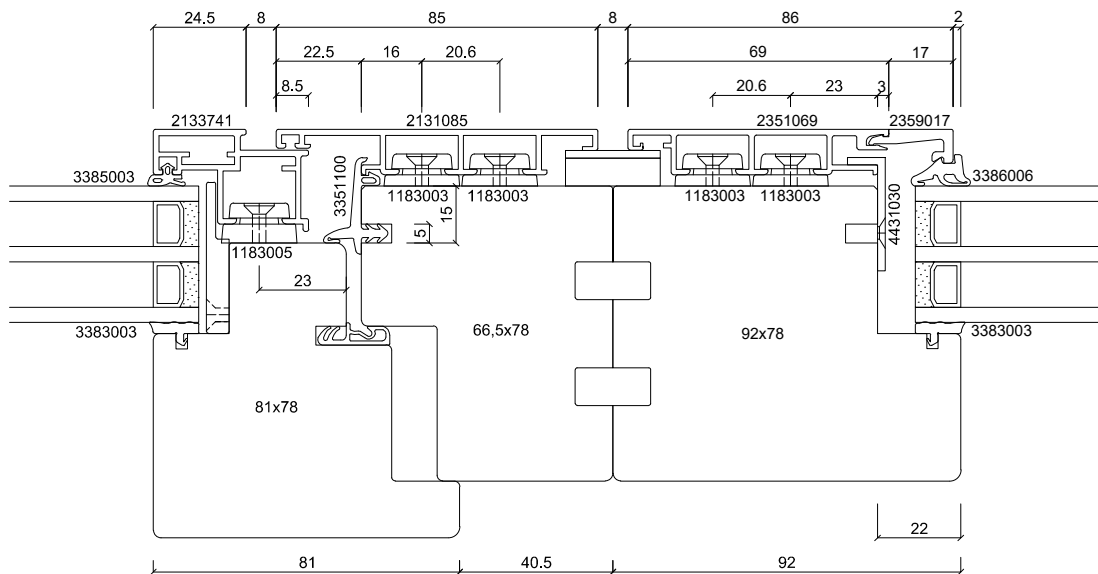
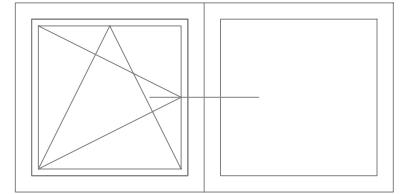

batimet
Holz-Aluminium · Systeme · Fenster · Fassade

Enderstrasse 90 | D-01277 Dresden
Telefon: +49 (0) 351.81186.0
Telefax: +49 (0) 351.81186.11
info@batimet.de | www.batimet.de

System		Datum	Name	Maßstab	
batimet TA35 FO Festverglasung von außen Horizontalschnitt Koppl. m. TA35 FB12NG	Gezeich.	26.06.2020	Pickel	Ansicht	M1:2
	Gepr.			Detail	-
Beschreibung	Norm				
Rahmenprofil 69 mm FO Glasleiste 17 mm FO Kopplungsblech	Zeichnungs-Nr.: 68623			Index: A	

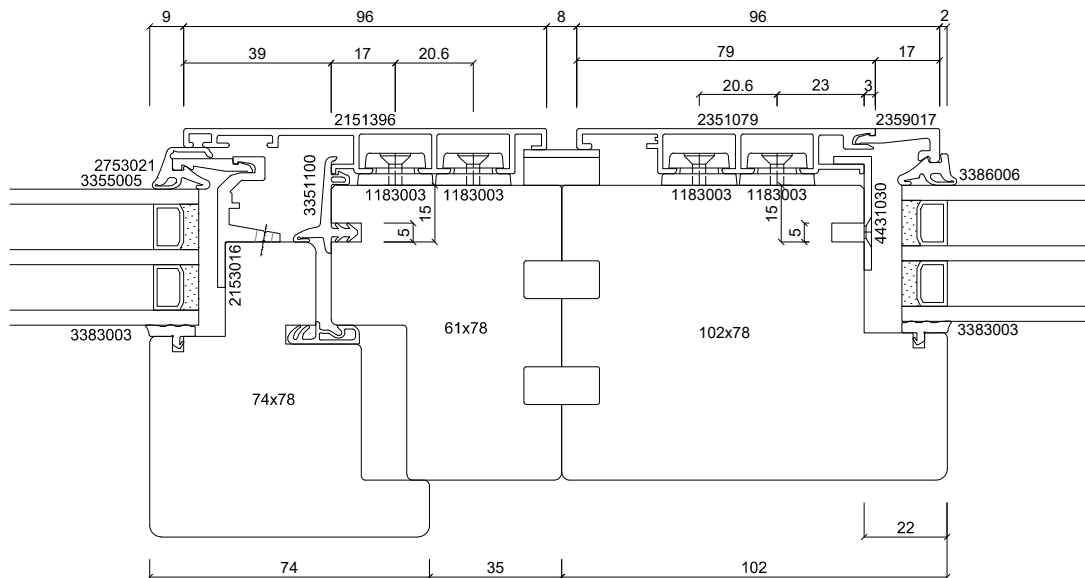
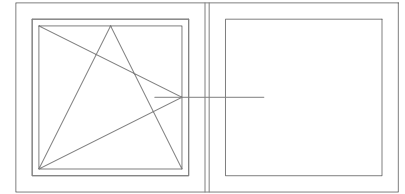

batimet
Holz-Aluminium · Systeme · Fenster · Fassade

Enderstrasse 90 | D-01277 Dresden
Telefon: +49 (0) 351.81186.0
Telefax: +49 (0) 351.81186.11
info@batimet.de | www.batimet.de

System		Datum	Name	Maßstab	
batimet TA35 FO Festverglasung von außen Horizontalschnitt Kopplung mit TA35 IN	Gezeich.	26.06.2020	Pickel	Ansicht	M1:2
	Gepr.			Detail	-
Beschreibung	Norm				
Rahmenprofil 79 mm FO Glasleiste 17 mm FO Kopplungsblech	Zeichnungs-Nr.: 68624			Index: A	

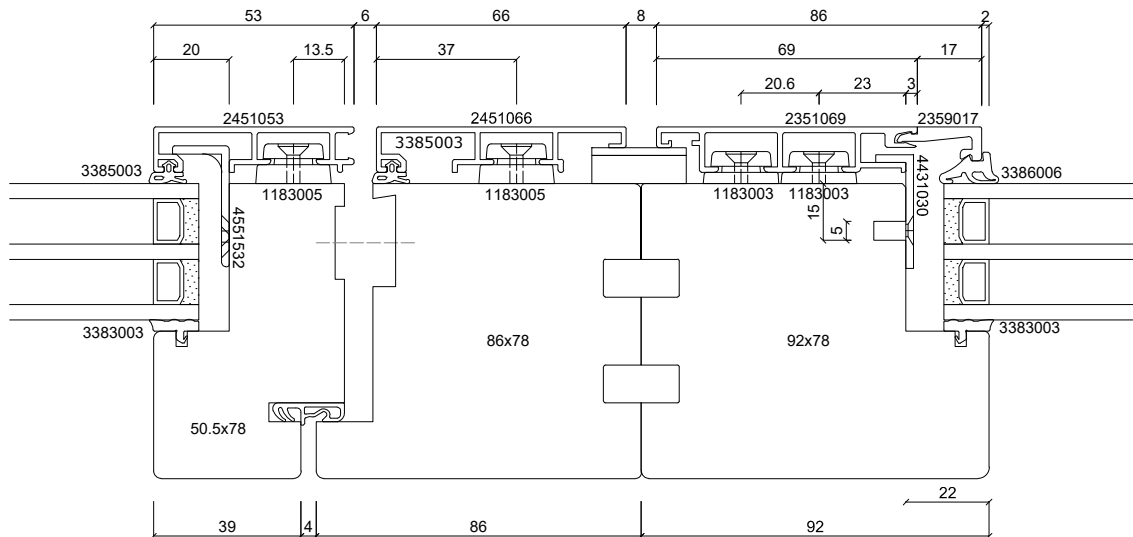
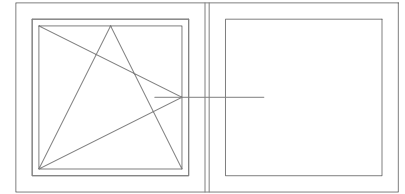

batimet
Holz-Aluminium · Systeme · Fenster · Fassade

Enderstrasse 90 | D-01277 Dresden
Telefon: +49 (0) 351.81186.0
Telefax: +49 (0) 351.81186.11
info@batimet.de | www.batimet.de

System	Datum	Name	Maßstab	
batimet TA35 FO Festverglasung von außen Horizontalschnitt Kopplung mit TA35 SK	Gezeich. 26.06.2020	Montero	Ansicht	M1:2
	Gepr.		Detail	-
Beschreibung	Norm			
Rahmenprofil 69 mm FO Glasleiste 17 mm FO Kopplungsblech	Zeichnungs-Nr.: 68625		Index: A	