

**batimet**  
Holz-Aluminium · Systeme · Fenster · Fassade

Enderstrasse 90 | D-01277 Dresden  
Telefon: +49 (0) 351.81186.0  
Telefax: +49 (0) 351.81186.11  
info@batimet.de | www.batimet.de

System		Datum	Name	Maßstab	
batimet TM50 SE Pfosten-Riegel-Konstruktion Horizontalschnitt Pfosten	Gezeich.	10.09.2019	Pickel	Ansicht	M1:1
	Gepr.			Detail	-
Beschreibung	Norm				
Grundprofil 50 mm Pfostendichtung, SE-SPACER Abdeckprofil 50 mm, 17 mm	Zeichnungs-Nr.: 50001			Index: A	

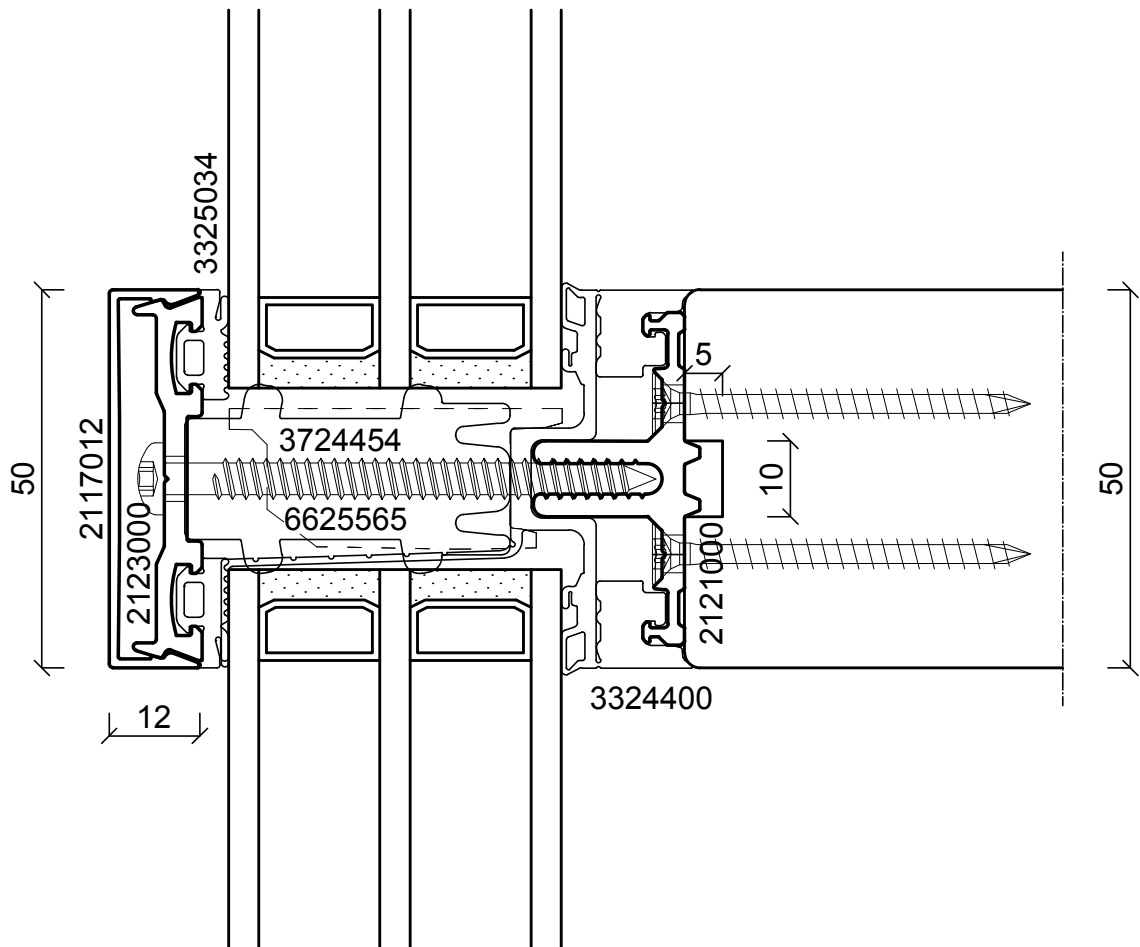
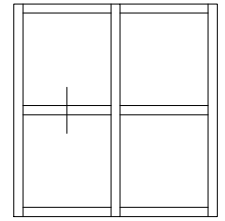

**batimet**  
Holz-Aluminium · Systeme · Fenster · Fassade

Enderstrasse 90 | D-01277 Dresden  
Telefon: +49 (0) 351.81186.0  
Telefax: +49 (0) 351.81186.11  
info@batimet.de | www.batimet.de

System	Datum	Name	Maßstab	
batimet TM50 SE Pfosten-Riegel-Konstruktion Vertikalschnitt Riegel	Gezeich.	10.09.2019	Pickel	Ansicht M1:1
	Gepr.			Detail -
Beschreibung	Norm			
Grundprofil 50 mm Riegeldichtung mit Fahne, SE-SPACER Abdeckprofil 50 mm, 12 mm	Zeichnungs-Nr.: 50002			Index: A

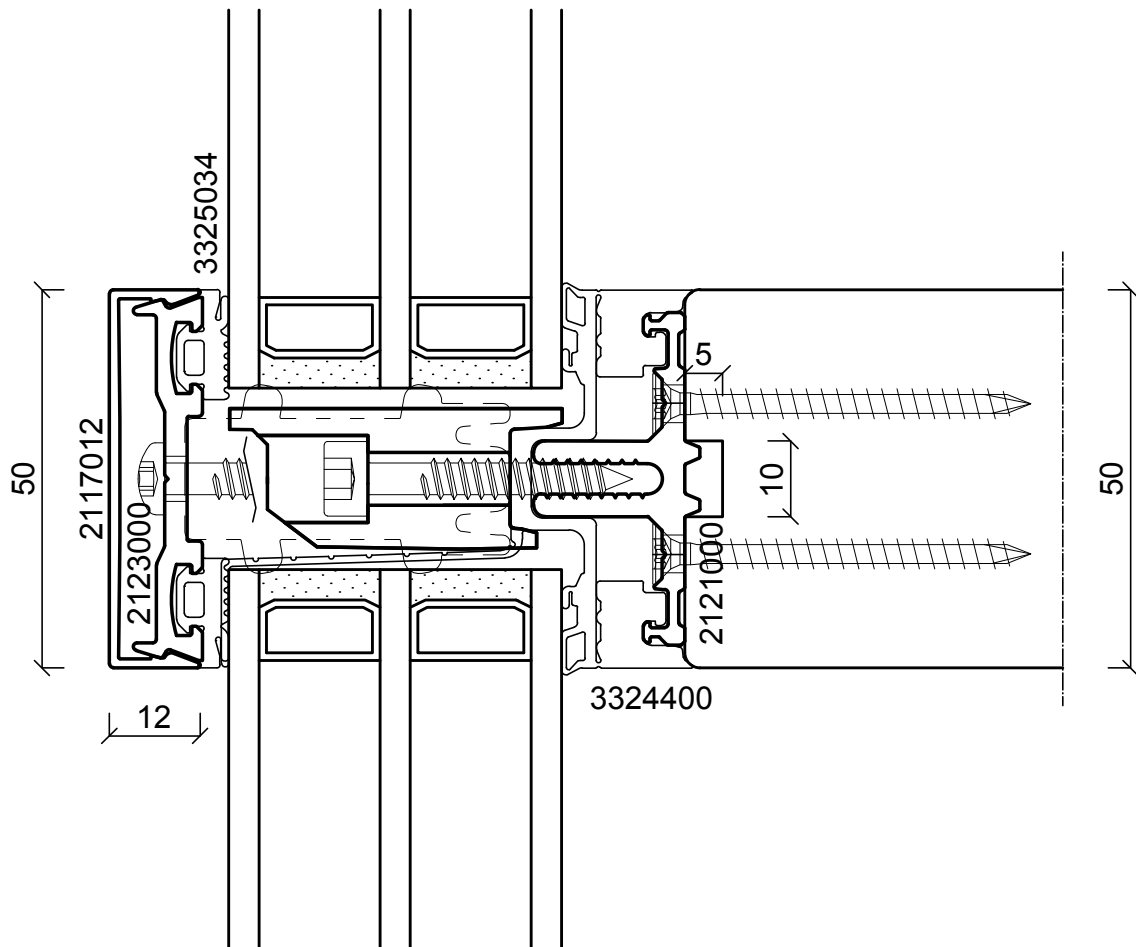
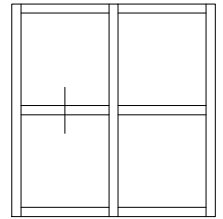

**batimet**  
Holz-Aluminium · Systeme · Fenster · Fassade

Enderstrasse 90 | D-01277 Dresden  
Telefon: +49 (0) 351.81186.0  
Telefax: +49 (0) 351.81186.11  
info@batimet.de | www.batimet.de

System		Datum	Name	Maßstab	
batimet TM50 SE Pfosten-Riegel-Konstruktion Vertikalschnitt Riegel	Gezeich.	10.09.2019	Pickel	Ansicht	M1:1
	Gepr.			Detail	-
Beschreibung	Norm				
Grundprofil 50 mm Riegeldichtung mit Fahne, SE-SPACER Abdeckprofil 50 mm, 12 mm	Zeichnungs-Nr.: 50003			Index: A	

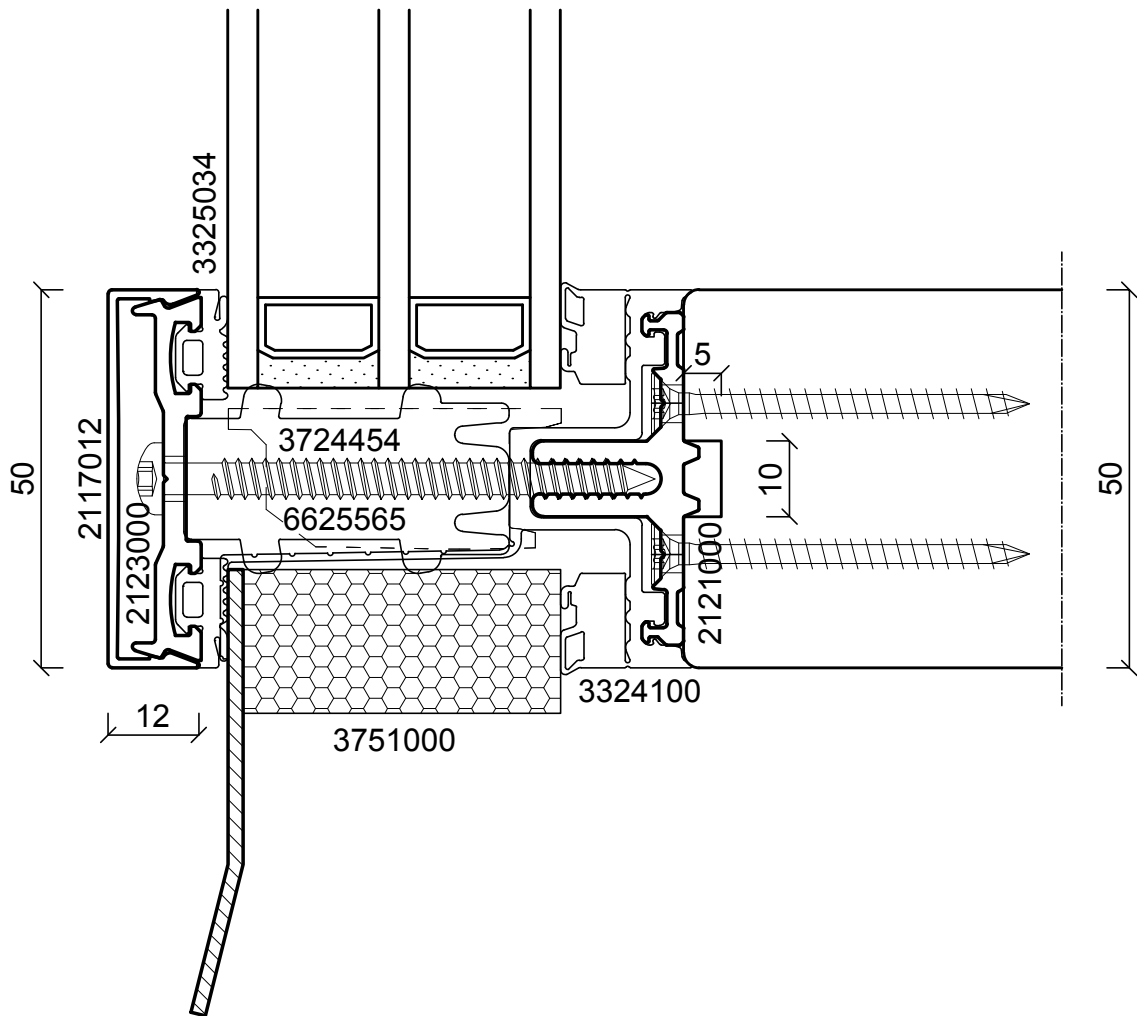
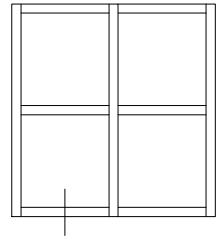

**batimet**  
Holz-Aluminium · Systeme · Fenster · Fassade

Enderstrasse 90 | D-01277 Dresden  
Telefon: +49 (0) 351.81186.0  
Telefax: +49 (0) 351.81186.11  
info@batimet.de | www.batimet.de

System	Datum	Name	Maßstab	
batimet TM50 SE Pfosten-Riegel-Konstruktion Vertikalschnitt Fußpunkt	Gezeich.	10.09.2019	Pickel	Ansicht M1:1
	Gepr.			Detail -
Beschreibung	Norm			
Grundprofil 50 mm Riegeldichtung mit Fahne (Fußpunkt) Abdeckprofil 50 mm, 12 mm	Zeichnungs-Nr.: 50004			Index: A

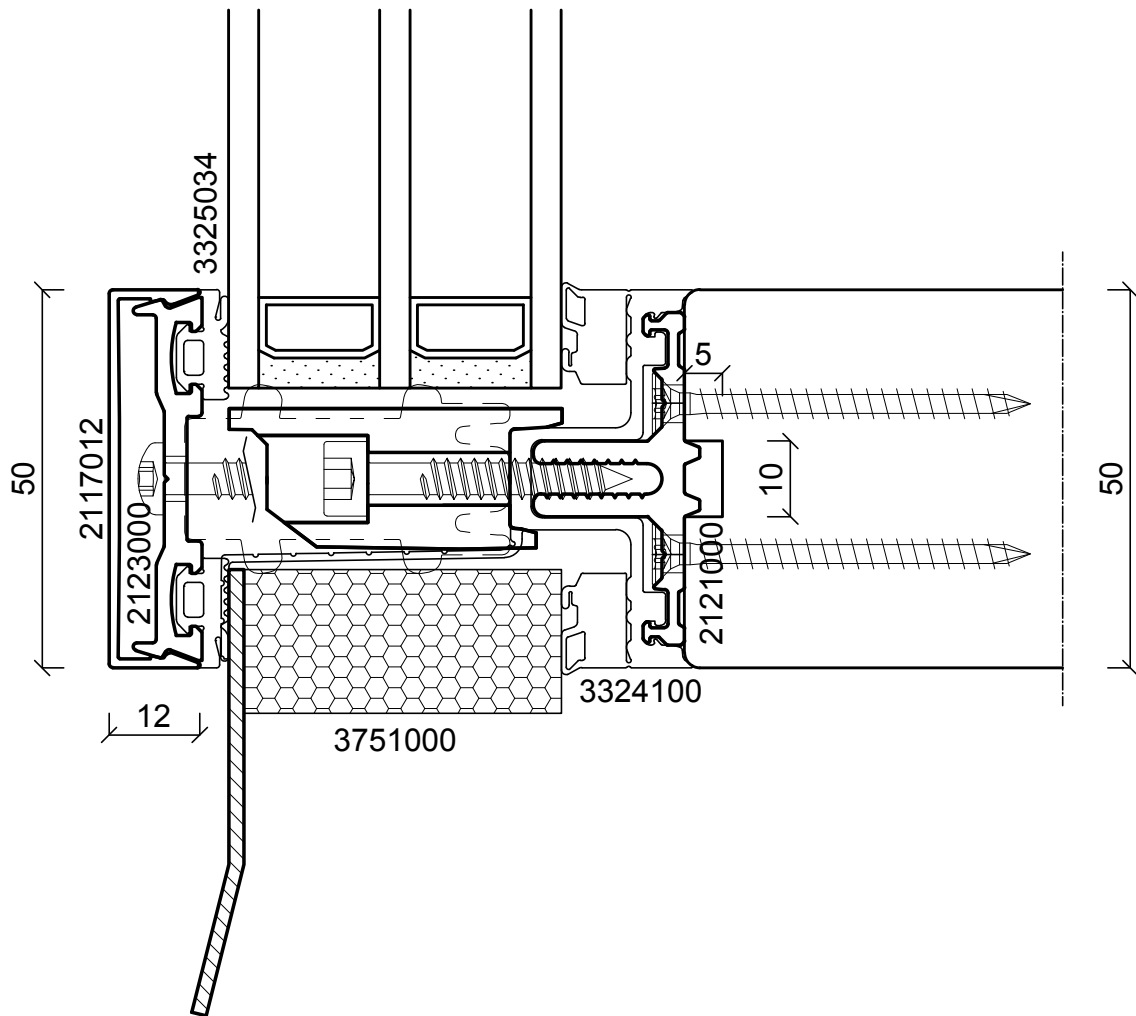
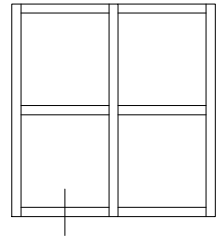

**batimet**

Holz-Aluminium · Systeme · Fenster · Fassade

Enderstrasse 90 | D-01277 Dresden

Telefon: +49 (0) 351.81186.0

Telefax: +49 (0) 351.81186.11

info@batimet.de | www.batimet.de

System		Datum	Name	Maßstab	
batimet TM50 SE Pfosten-Riegel-Konstruktion Vertikalschnitt Fußpunkt	Gezeich.	10.09.2019	Pickel	Ansicht	M1:1
	Gepr.			Detail	-
Beschreibung	Norm				
Grundprofil 50 mm Riegeldichtung mit Fahne (Fußpunkt) Abdeckprofil 50 mm, 12 mm	Zeichnungs-Nr.: 50005			Index: A	

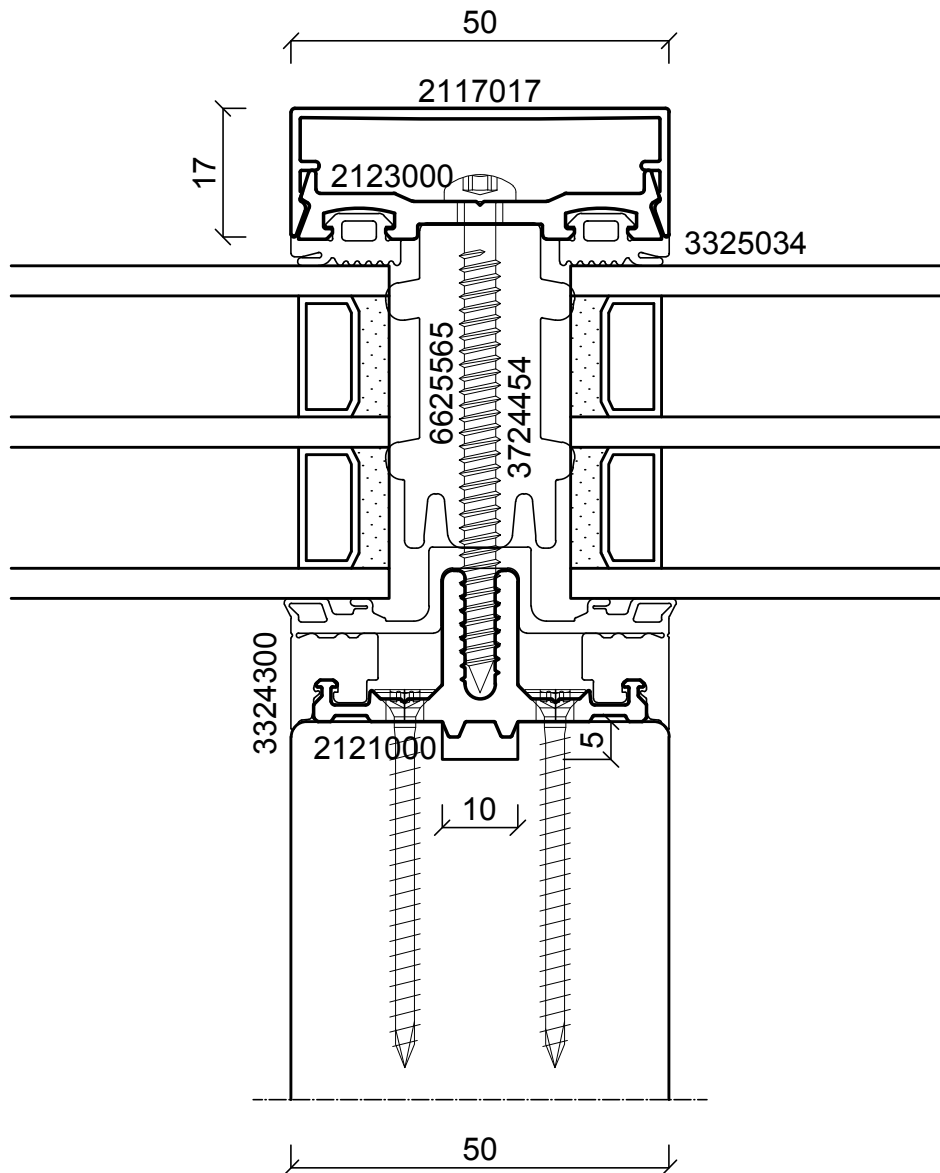
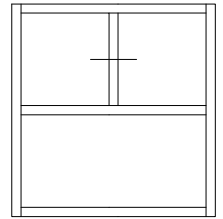

**batimet**  
Holz-Aluminium · Systeme · Fenster · Fassade

Enderstrasse 90 | D-01277 Dresden  
Telefon: +49 (0) 351.81186.0  
Telefax: +49 (0) 351.81186.11  
info@batimet.de | www.batimet.de

System		Datum	Name	Maßstab	
batimet TM50 SE Pfosten-Riegel-Konstruktion Horizontalschnitt Pfosten	Gezeich.	10.09.2019	Pickel	Ansicht	M1:1
	Gepr.			Detail	-
Beschreibung	Norm				
Grundprofil 50 mm Riegeldichtung, SE-SPACER Abdeckprofil 50 mm, 17 mm	Zeichnungs-Nr.: 50006			Index: A	

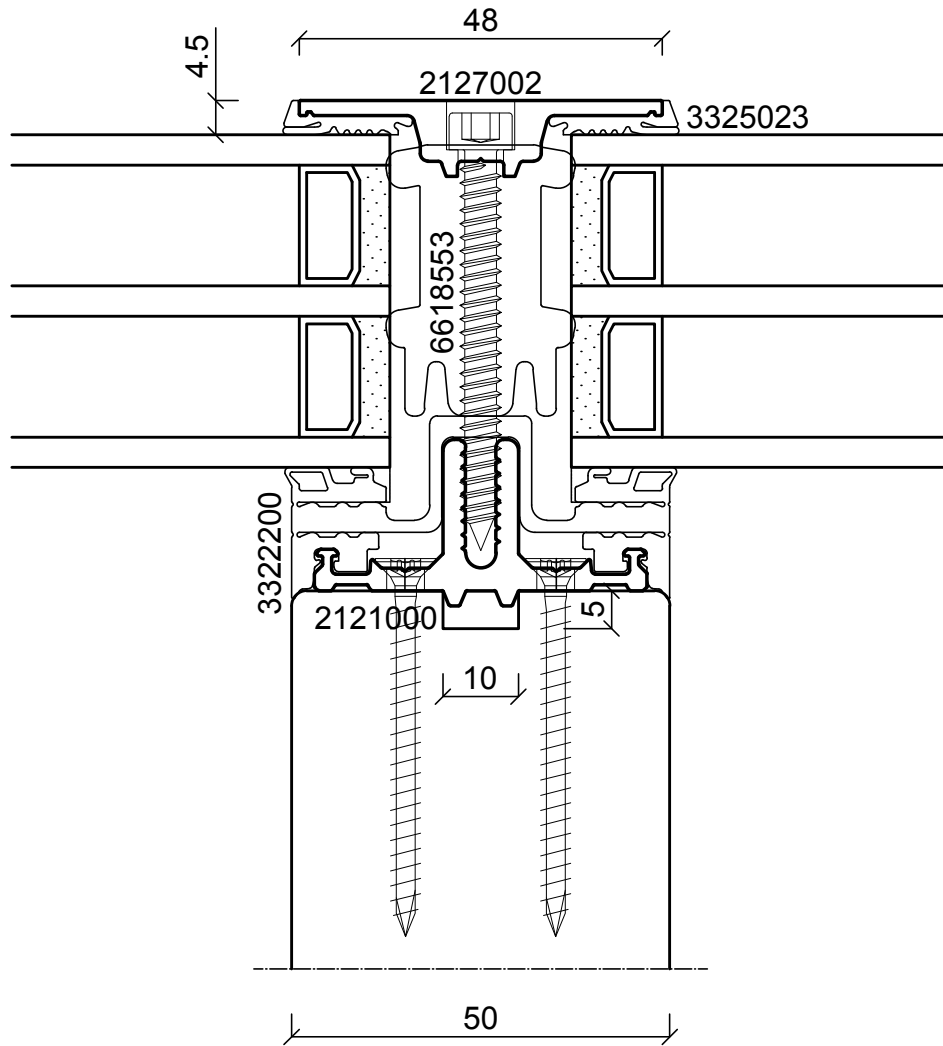
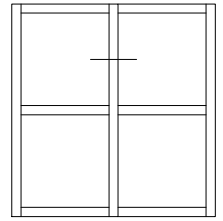

**batimet**

Holz-Aluminium · Systeme · Fenster · Fassade

Enderstrasse 90 | D-01277 Dresden

Telefon: +49 (0) 351.81186.0

Telefax: +49 (0) 351.81186.11

info@batimet.de | www.batimet.de

System		Datum	Name	Maßstab	
batimet TM50 SE Pfosten-Riegel-Konstruktion Horizontalschnitt Pfosten	Gezeich.	10.09.2019	Pickel	Ansicht	M1:1
	Gepr.			Detail	-
Beschreibung	Norm				
Grundprofil 50 mm Pfostendichtung, SE-SPACER Abdeckprofil structural glazing	Zeichnungs-Nr.: 50101			Index: A	

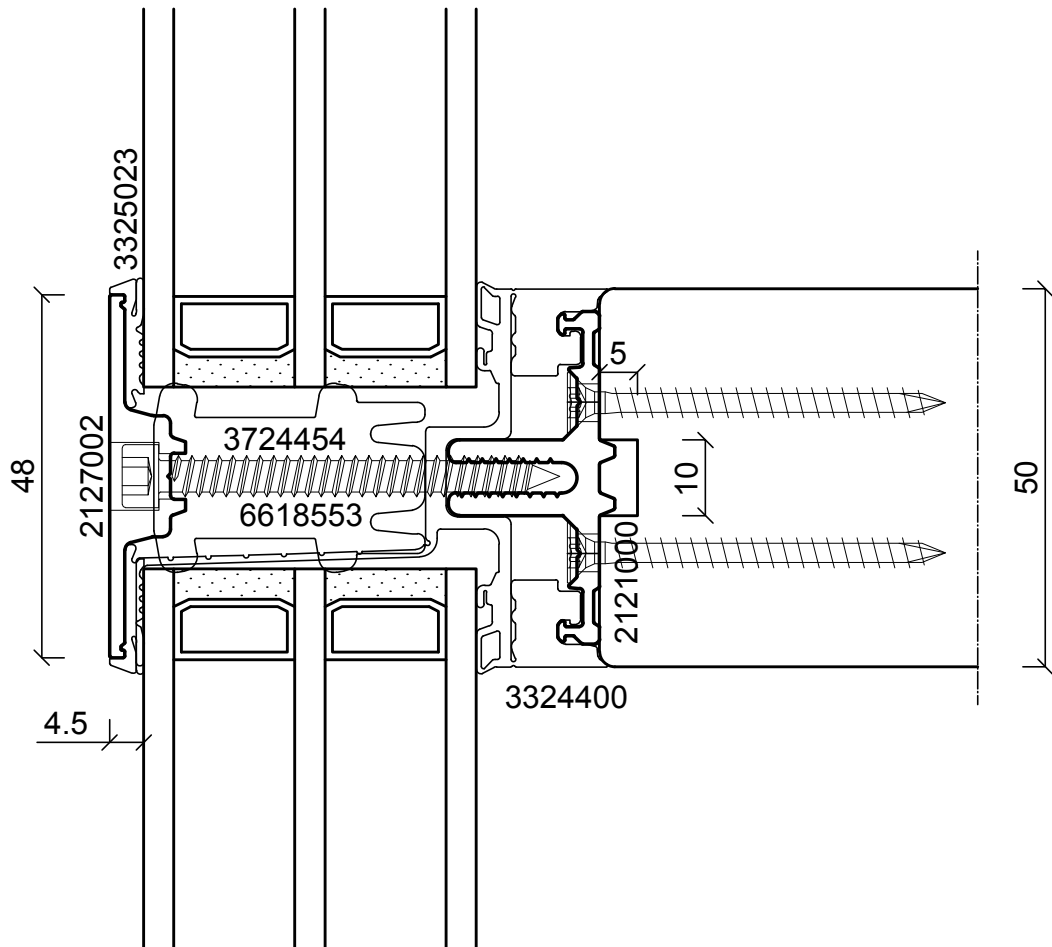
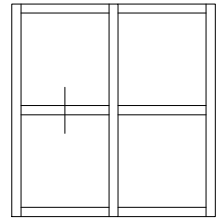

**batimet**  
Holz-Aluminium · Systeme · Fenster · Fassade

Enderstrasse 90 | D-01277 Dresden  
Telefon: +49 (0) 351.81186.0  
Telefax: +49 (0) 351.81186.11  
info@batimet.de | www.batimet.de

System	Datum	Name	Maßstab	
batimet TM50 SE Pfosten-Riegel-Konstruktion Vertikalschnitt Riegel	Gezeich.	10.09.2019	Pickel	Ansicht M1:1
	Gepr.			Detail -
Beschreibung	Norm			
Grundprofil 50 mm Riegeldichtung mit Fahne, SE-SPACER Abdeckprofil structural glazing	Zeichnungs-Nr.: 50102			Index: A



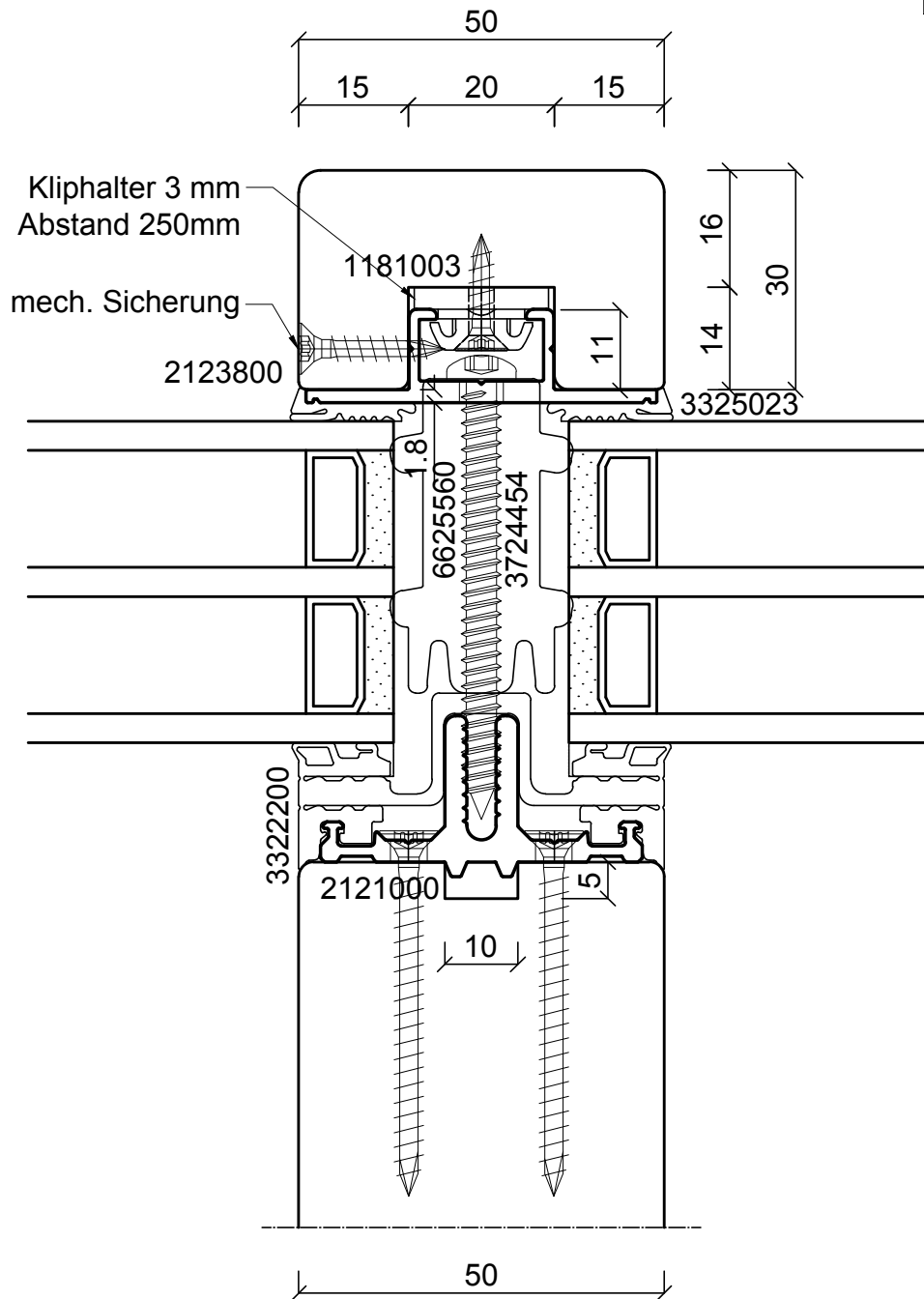
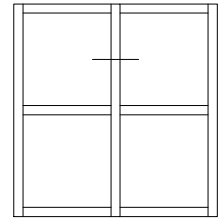

**batimet**  
Holz-Aluminium · Systeme · Fenster · Fassade

Enderstrasse 90 | D-01277 Dresden  
Telefon: +49 (0) 351.81186.0  
Telefax: +49 (0) 351.81186.11  
info@batimet.de | www.batimet.de

System		Datum	Name	Maßstab	
batimet TM50 SE Pfosten-Riegel-Konstruktion Horizontalschnitt Pfosten	Gezeich.	10.09.2019	Pickel	Ansicht	M1:1
	Gepr.			Detail	-
Beschreibung	Norm				
Grundprofil 50 mm Pfostendichtung, SE-SPACER Holzabdeckleiste	Zeichnungs-Nr.: 50103			Index: A	

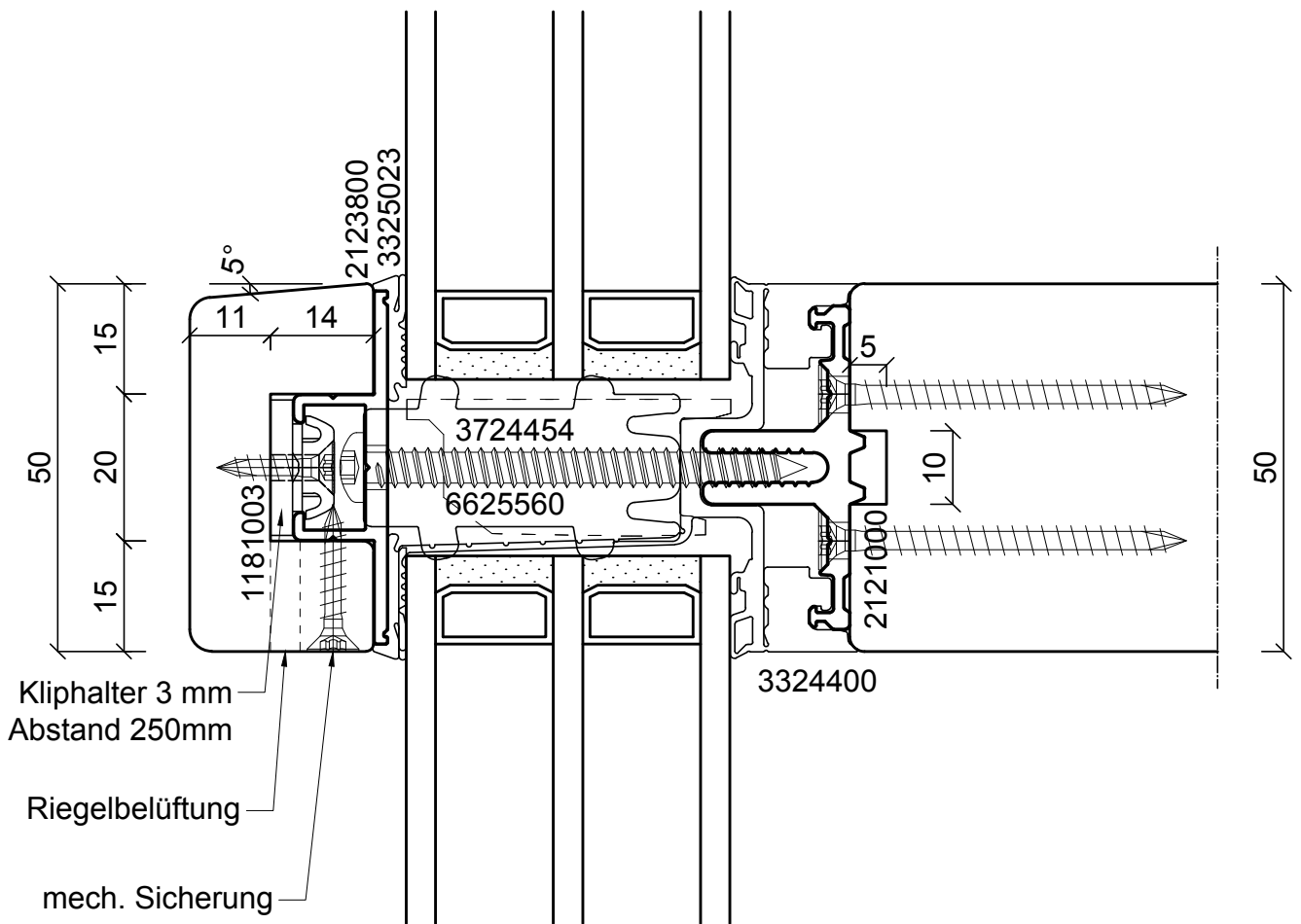
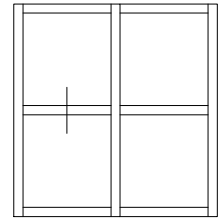

**batimet**  
Holz-Aluminium · Systeme · Fenster · Fassade

Enderstrasse 90 | D-01277 Dresden  
Telefon: +49 (0) 351.81186.0  
Telefax: +49 (0) 351.81186.11  
info@batimet.de | www.batimet.de

System		Datum	Name	Maßstab	
batimet TM50 SE Pfosten-Riegel-Konstruktion Vertikalschnitt Riegel	Gezeich.	10.09.2019	Pickel	Ansicht	M1:1
	Gepr.			Detail	-
Beschreibung	Norm				
Grundprofil 50 mm Riegeldichtung mit Fahne, SE-SPACER Abdeckprofil structural glazing	Zeichnungs-Nr.: 50104			Index: A	

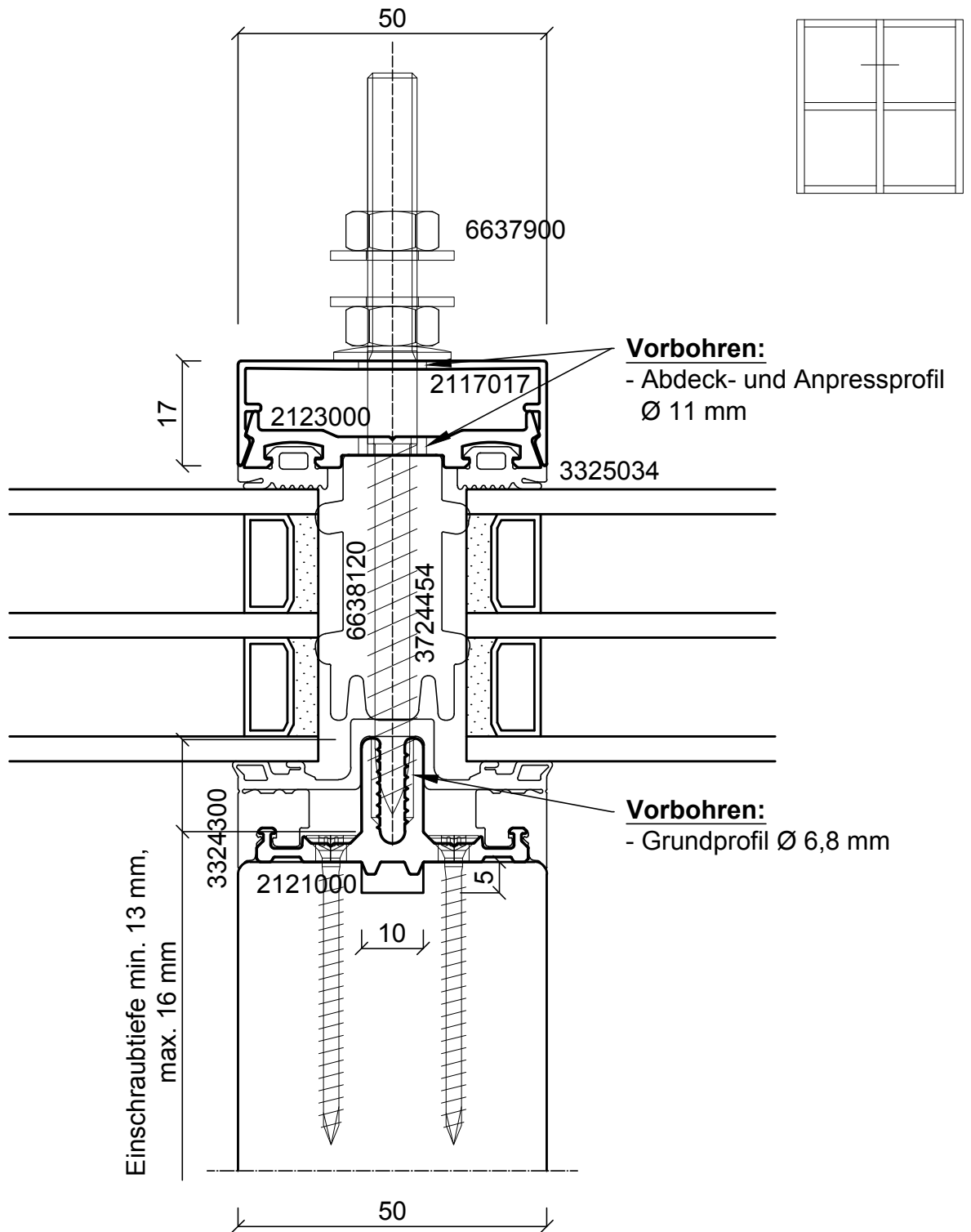

verfügbare Bolzenlängen	
Länge:	Artikel-Nr. für M8:
80 mm	6638080
100 mm	6638100
120 mm	6638120
130 mm	6638130

**batimet**  
Holz-Aluminium · Systeme · Fenster · Fassade

Enderstrasse 90 | D-01277 Dresden  
Telefon: +49 (0) 351.81186.0  
Telefax: +49 (0) 351.81186.11  
info@batimet.de | www.batimet.de

System	Datum	Name	Maßstab	
batimet TM50 SE Pfosten-Riegel-Konstruktion Anwendung Sonnenschutzbolzen M8	Gezeich.	10.09.2019	Pickel	Ansicht M1:1
	Gepr.			Detail -
Beschreibung Grundprofil 50 mm Riegeldichtung, SE-SPACER Abdeckprofil 50 mm, 17 mm	Norm			
	Zeichnungs-Nr.: 50106			Index: A

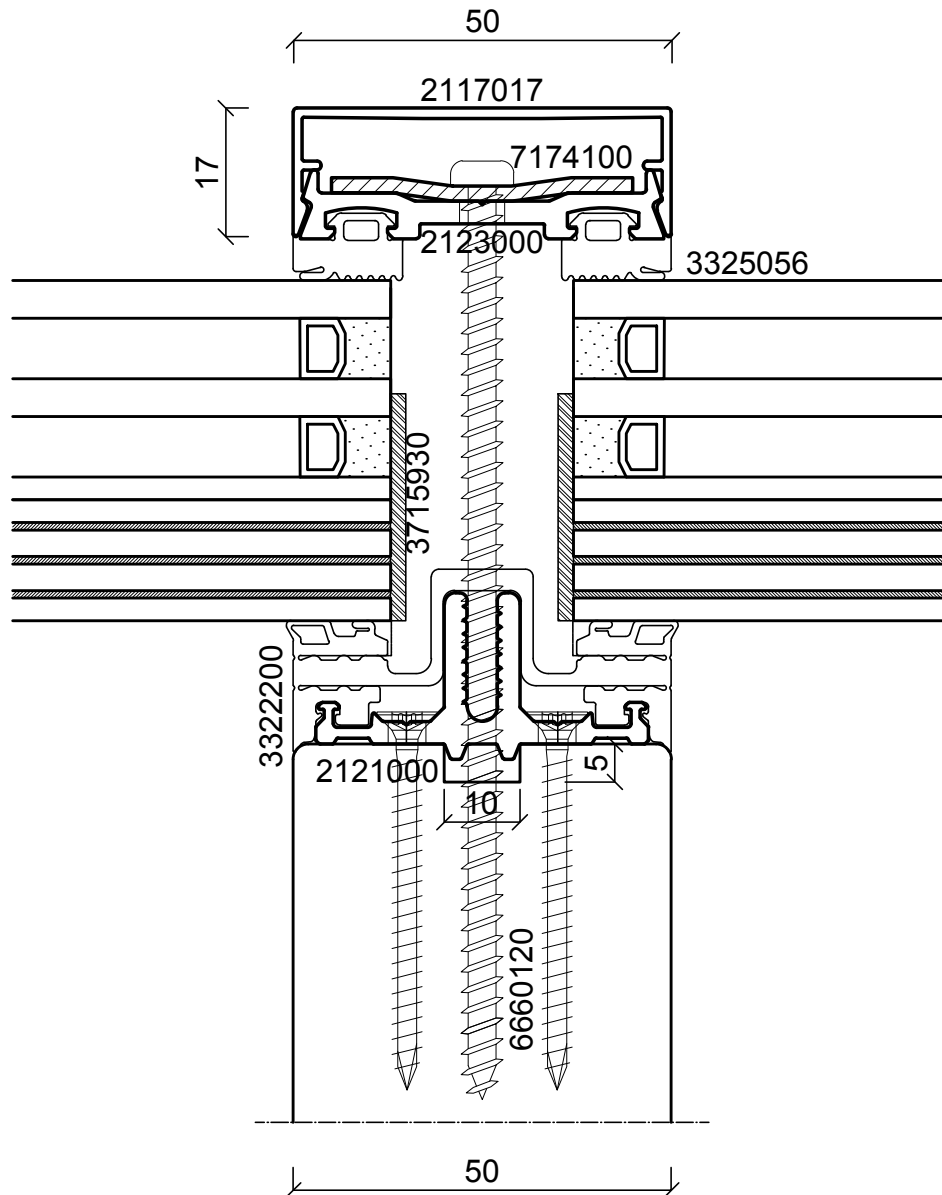
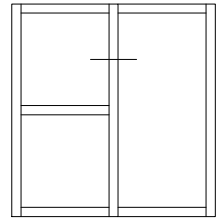

**batimet**  
Holz-Aluminium · Systeme · Fenster · Fassade

Enderstrasse 90 | D-01277 Dresden  
Telefon: +49 (0) 351.81186.0  
Telefax: +49 (0) 351.81186.11  
info@batimet.de | www.batimet.de

System		Datum	Name	Maßstab	
batimet TM50 FR Pfosten-Riegel-Konstruktion Brandschutz Horizontalschnitt	Gezeich.	10.09.2019	Pickel	Ansicht	M1:1
	Gepr.			Detail	-
Beschreibung	Norm				
Grundprofil 50 mm Riegeldichtung Abdeckprofil 50 mm, 17 mm	Zeichnungs-Nr.: 50107			Index: A	

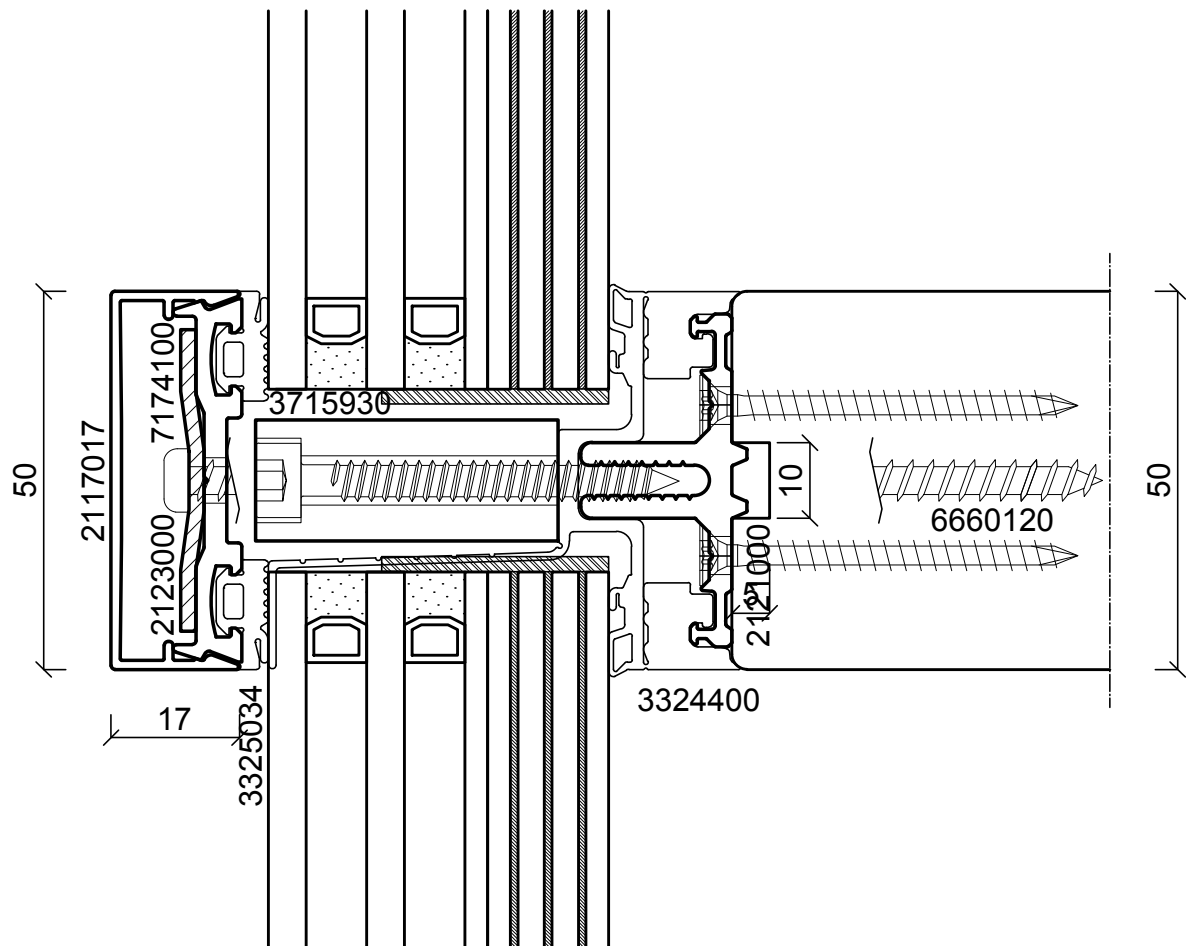
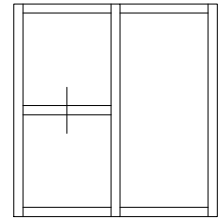

**batimet**  
Holz-Aluminium · Systeme · Fenster · Fassade

Enderstrasse 90 | D-01277 Dresden  
Telefon: +49 (0) 351.81186.0  
Telefax: +49 (0) 351.81186.11  
info@batimet.de | www.batimet.de

System	Datum	Name	Maßstab	
batimet TM50 FR Pfosten-Riegel-Konstruktion Brandschutz Vertikalschnitt	Gezeich.	10.09.2019	Pickel	Ansicht M1:1
	Gepr.			Detail -
Beschreibung	Norm			
Grundprofil 50 mm Riegeldichtung Abdeckprofil 50 mm, 17 mm	Zeichnungs-Nr.: 50108			Index: A

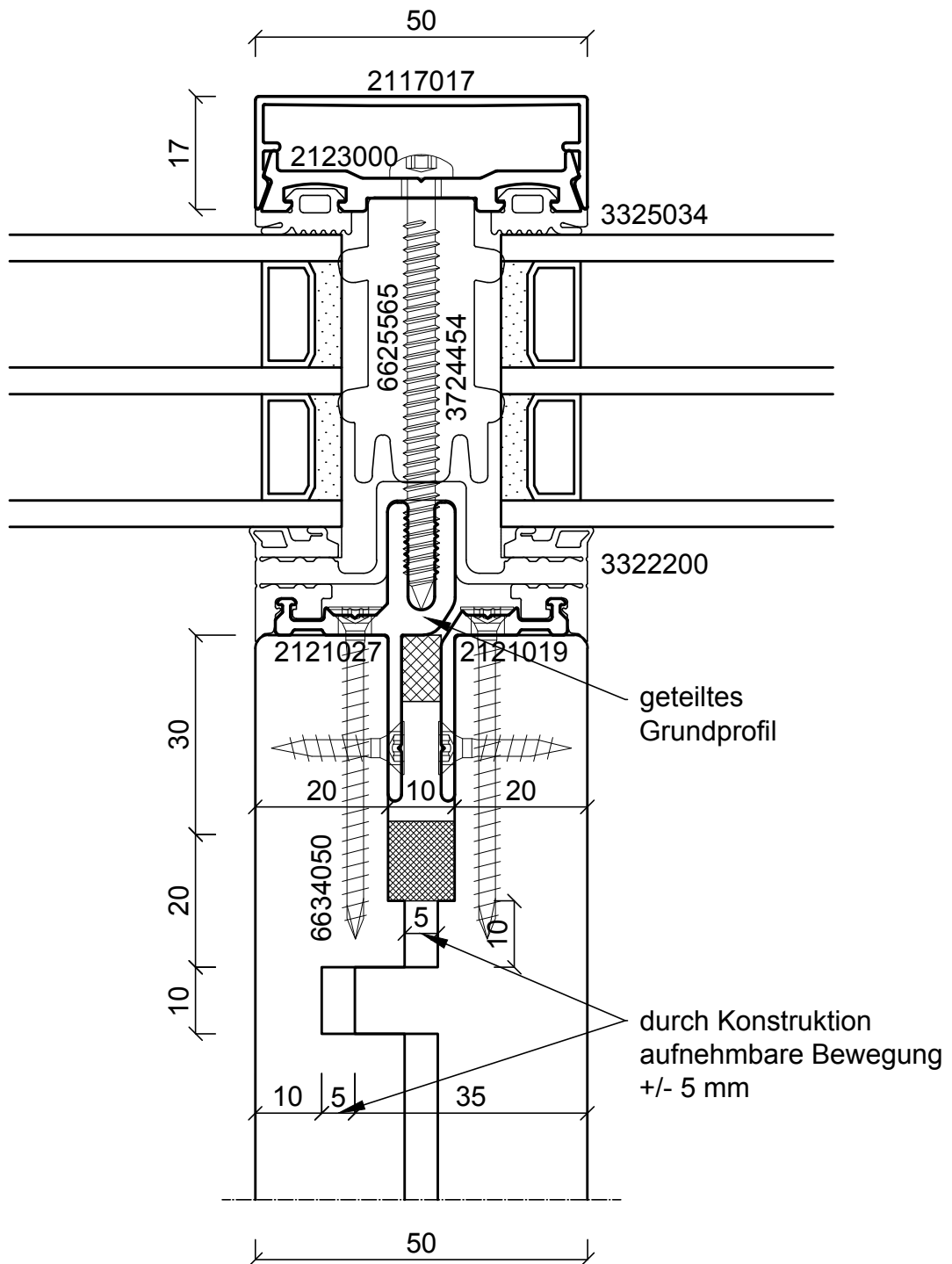
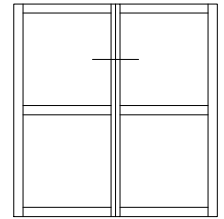

**batimet**

Holz-Aluminium · Systeme · Fenster · Fassade

Enderstrasse 90 | D-01277 Dresden

Telefon: +49 (0) 351.81186.0

Telefax: +49 (0) 351.81186.11

info@batimet.de | www.batimet.de

System		Datum	Name	Maßstab	
batimet TM50 SE Pfosten-Riegel-Konstruktion Horizontalschnitt Montage-Pfosten	Gezeich.	10.09.2019	Pickel	Ansicht	M1:1
	Gepr.			Detail	-
Beschreibung	Norm				
geteiltes Grundprofil 50 mm Pfostendichtung, SE-SPACER Abdeckprofil 50 mm, 17 mm	Zeichnungs-Nr.: 50109			Index: A	

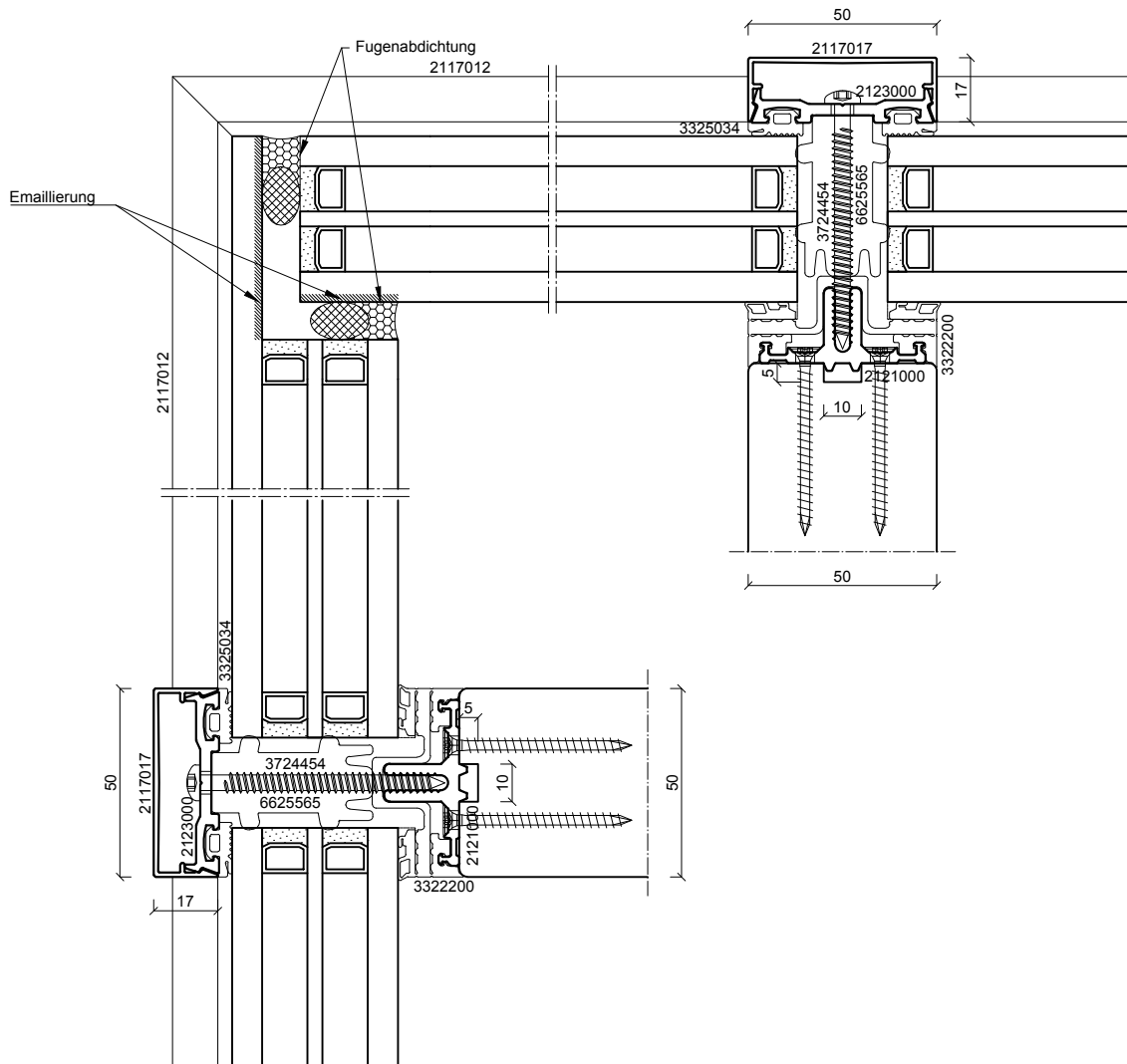
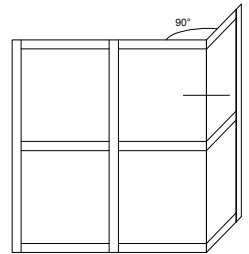

**Hinweise:**

Fugenabdichtung UV-beständig (ggf. mit Abdeckwinkel) und randverbundverträglich ausführen!

Gläser im Eckbereich als Blickschutz teilemaillieren!

Glasdimensionierung ist nach statischer Erfordernissen vorzunehmen!

**batimet**  
Holz-Aluminium · Systeme · Fenster · Fassade

Enderstrasse 90 | D-01277 Dresden  
Telefon: +49 (0) 351.81186.0  
Telefax: +49 (0) 351.81186.11  
info@batimet.de | www.batimet.de

System	Datum	Name	Maßstab	
batimet TM50 SE Pfosten-Riegel-Konstruktion Horizontalschnitt Ganzglasecke, Außenecke	Gezeich.	10.09.2019	Pickel	Ansicht M1:2
	Gepr.			Detail -
Beschreibung	Norm			
Grundprofil 50 mm Pfostendichtung, SE-SPACER Abdeckprofil 50 mm, 17 mm	Zeichnungs-Nr.: 50110			Index: A

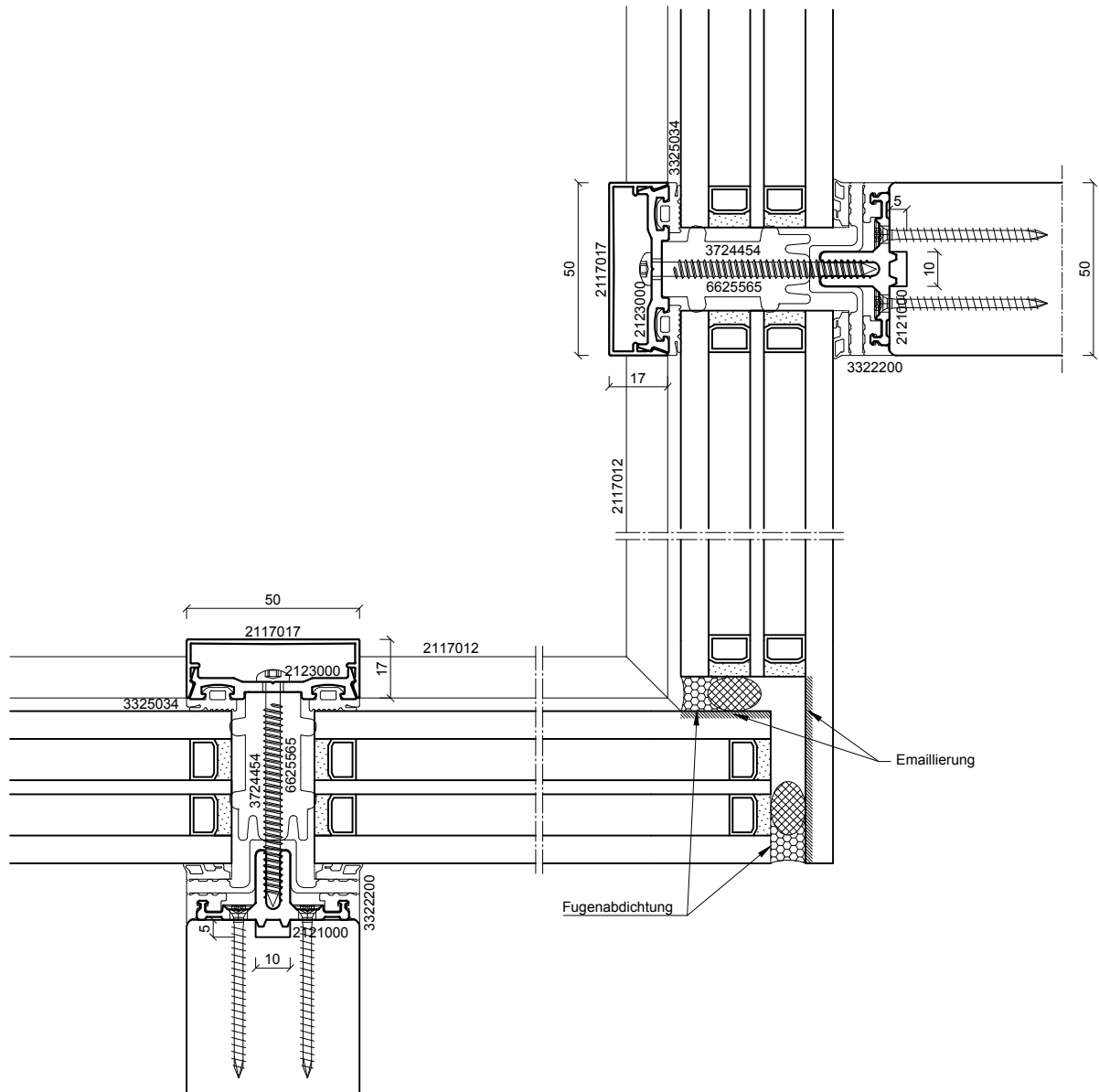
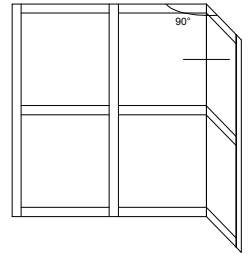

**Hinweise:**

Fugenabdichtung UV-beständig (ggf. mit Abdeckwinkel) und randverbundverträglich ausführen!

Gläser im Eckbereich als Blickschutz teilemaillieren!

Glasdimensionierung ist nach statischer Erfordernissen vorzunehmen!

**batimet**  
Holz-Aluminium · Systeme · Fenster · Fassade

Enderstrasse 90 | D-01277 Dresden  
Telefon: +49 (0) 351.81186.0  
Telefax: +49 (0) 351.81186.11  
info@batimet.de | www.batimet.de

System	Datum	Name	Maßstab	
batimet TM50 SE Pfosten-Riegel-Konstruktion Horizontalschnitt Ganzglasecke, Innenecke	Gezeich.	10.09.2019	Pickel	Ansicht M1:2
	Gepr.			Detail -
Beschreibung	Norm			
Grundprofil 50 mm Pfostendichtung, SE-SPACER Abdeckprofil 50 mm, 17 mm	Zeichnungs-Nr.: 50111		Index: A	



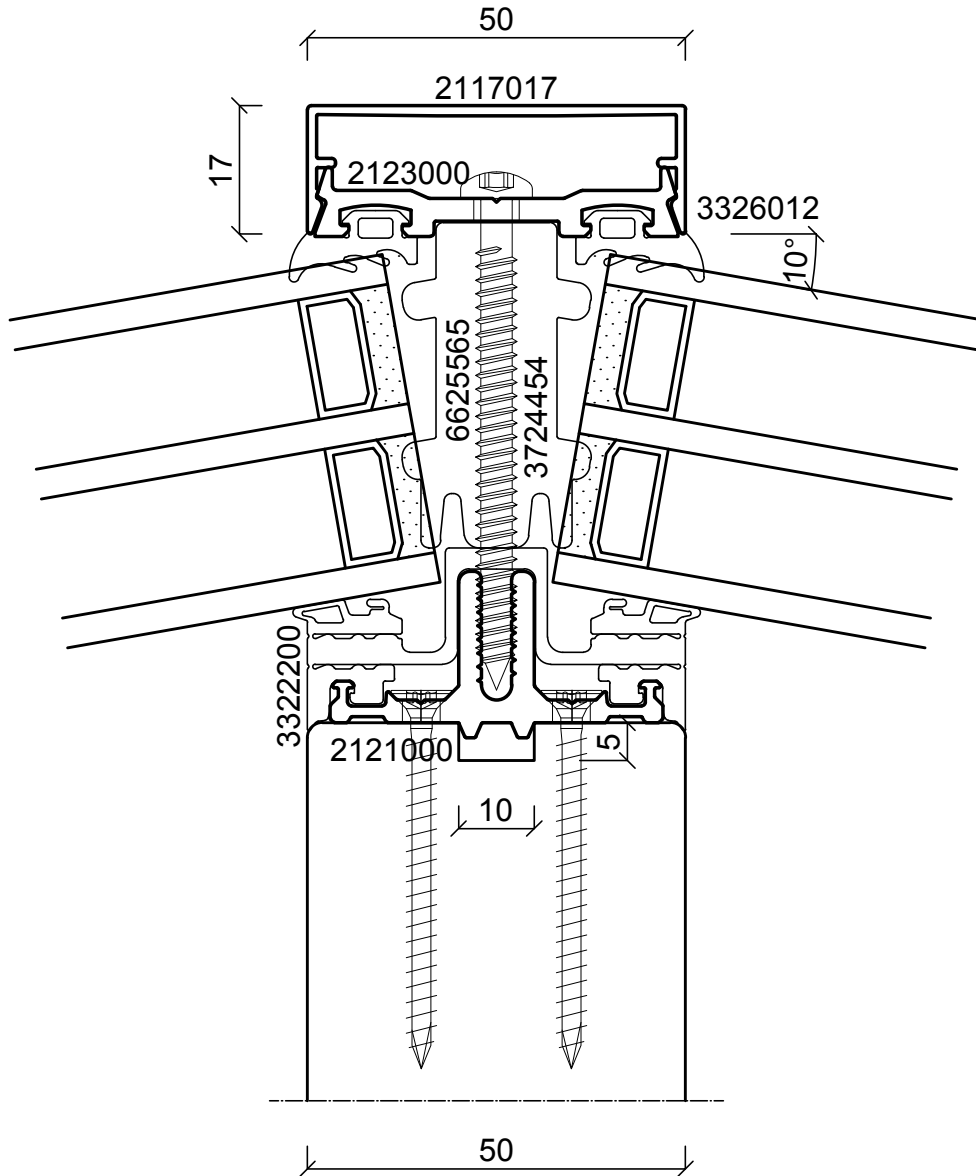
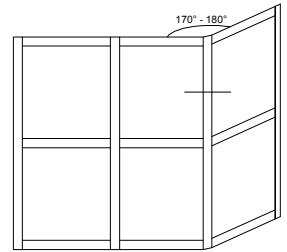

**Hinweise:**

Polygonalfassaden können mit den Standarddichtungen bis 5° hergestellt werden.

Polygonal-Verglasungsdichtung 3326012 ermöglicht Fassaden mit einer Konstruktion von 5° bis 15° (>10° nur mit 2-fach-Verglasung erreichbar!). Hierbei sind die Glasdicken und -einstände in der Fassadenplanung zu berücksichtigen.

**batimet**

Holz-Aluminium · Systeme · Fenster · Fassade

Enderstrasse 90 | D-01277 Dresden

Telefon: +49 (0) 351.81186.0

Telefax: +49 (0) 351.81186.11

info@batimet.de | www.batimet.de

System	Datum	Name	Maßstab	
batimet TM50 SE Pfosten-Riegel-Konstruktion Horizontalschnitt Polygonalfassade	Gezeich. 10.09.2019	Pickel	Ansicht	M1:1
	Gepr.		Detail	-
Beschreibung	Norm			
Grundprofil 50 mm Pfostendichtung, SE-SPACER Abdeckprofil 50 mm, 17 mm	Zeichnungs-Nr.: 50112		Index: A	

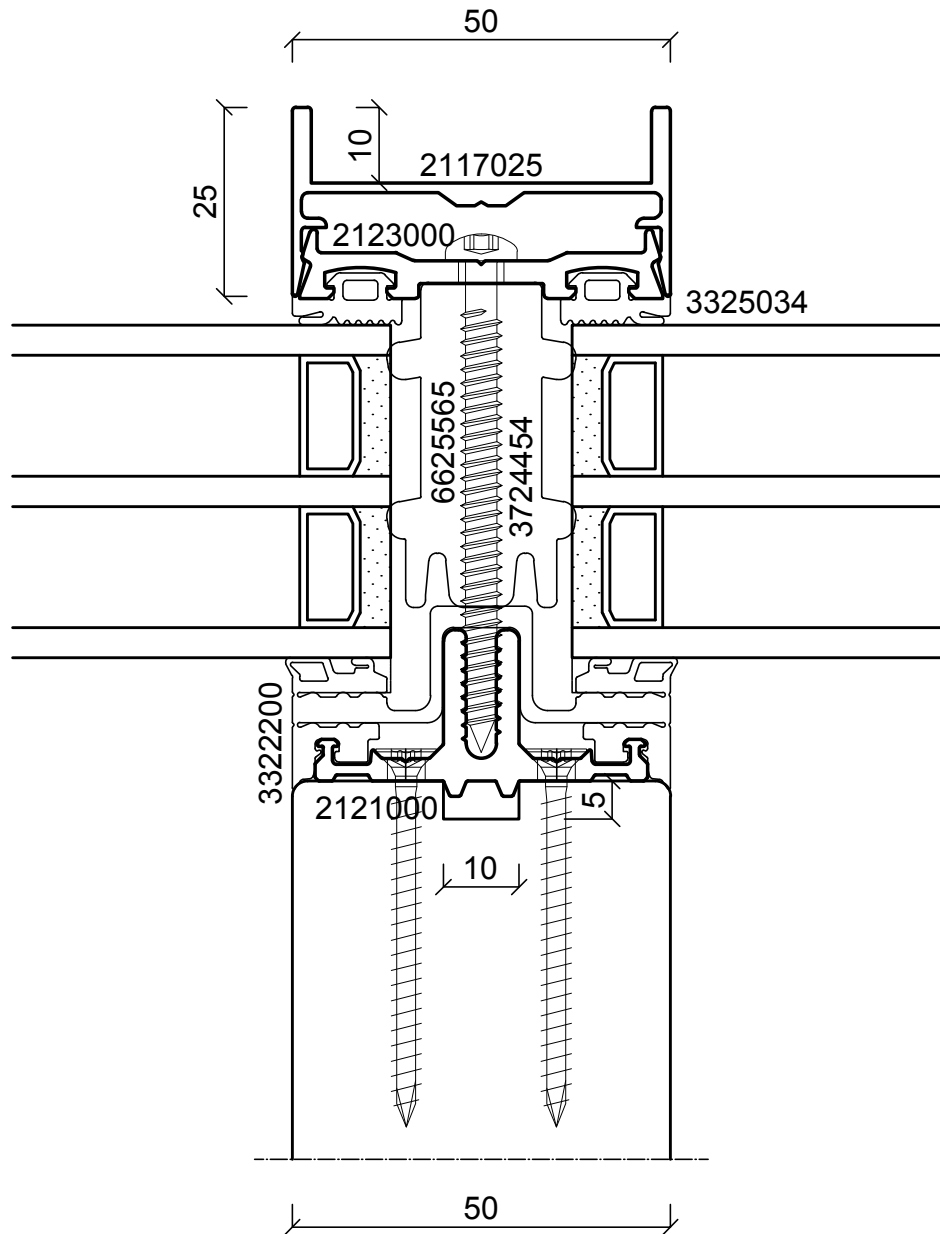
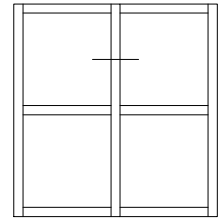

**batimet**  
Holz-Aluminium · Systeme · Fenster · Fassade

Enderstrasse 90 | D-01277 Dresden  
Telefon: +49 (0) 351.81186.0  
Telefax: +49 (0) 351.81186.11  
info@batimet.de | www.batimet.de

System		Datum	Name	Maßstab	
batimet TM50 SE Pfosten-Riegel-Konstruktion Horizontalschnitt Pfosten	Gezeich.	10.09.2019	Pickel	Ansicht	M1:1
	Gepr.			Detail	-
Beschreibung	Norm				
Grundprofil 50 mm Pfostendichtung, SE-SPACER Abdeckprofil 50 mm, 25 mm, U-Profil	Zeichnungs-Nr.: 50115			Index: A	

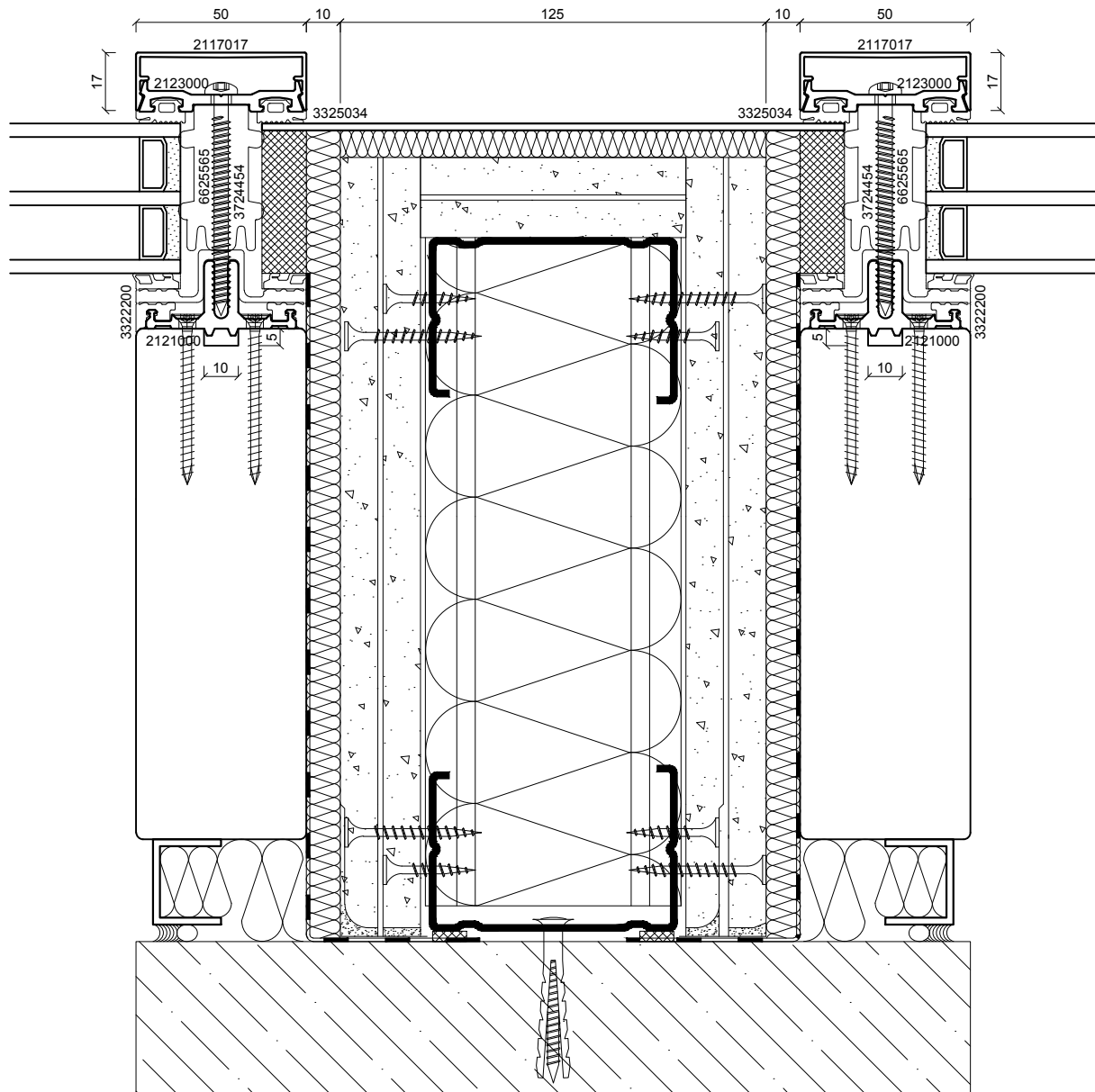
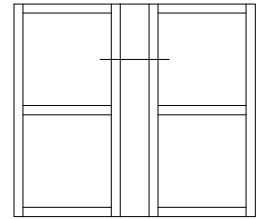

	<b>knauf W112. de</b>
<b>Feuerwiderstandsklasse</b>	F90
<b>Wanddicke</b>	125 mm
<b>Schallschutz</b>	$R_{w,R}$ bis 61 dB

**batimet**  
Holz-Aluminium · Systeme · Fenster · Fassade

Enderstrasse 90 | D-01277 Dresden  
Telefon: +49 (0) 351.81186.0  
Telefax: +49 (0) 351.81186.11  
info@batimet.de | www.batimet.de

System	batimet TM50 SE Pfosten-Riegel-Konstruktion Horizontalschnitt F90-Trennwandanschluss	Datum	10.09.2019	Name	Pickel	Maßstab	Ansicht	M1:2
Beschreibung	W112. de Knauf Metallständerwand	Gezeich.				Detail		-
		Gepr.						
		Norm						
		Zeichnungs-Nr.: 50119			Index: A			

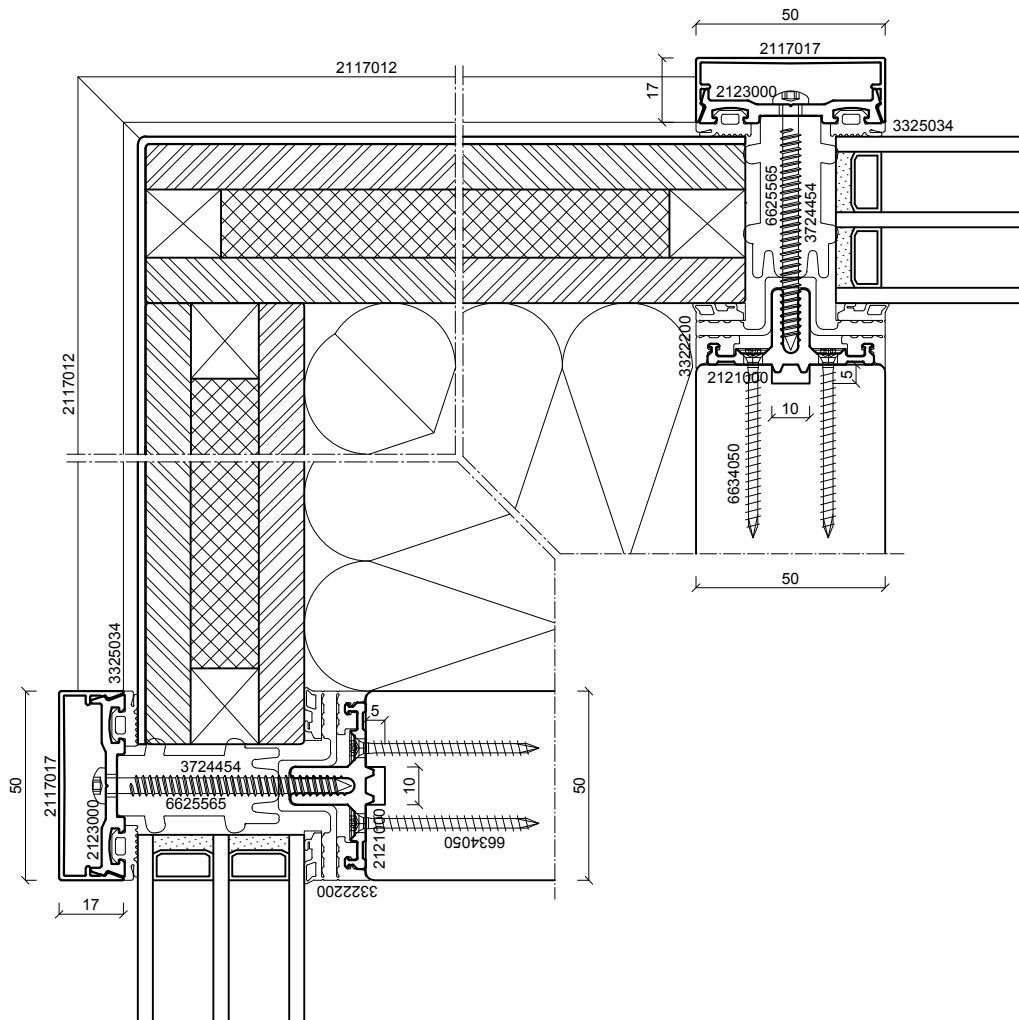
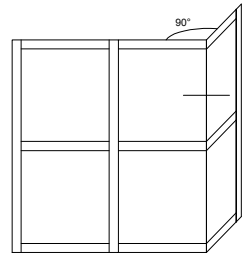

**batimet**  
Holz-Aluminium · Systeme · Fenster · Fassade

Enderstrasse 90 | D-01277 Dresden  
Telefon: +49 (0) 351.81186.0  
Telefax: +49 (0) 351.81186.11  
info@batimet.de | www.batimet.de

System	Datum	Name	Maßstab	
batimet TM50 SE Pfosten-Riegel-Konstruktion Horizontalschnitt Eckausbildung, Außenecke	Gezeich.	10.09.2019	Pickel	Ansicht M1:2
	Gepr.			Detail -
Beschreibung	Norm			
Grundprofil 50 mm Pfostendichtung, SE-SPACER Abdeckprofil 50 mm, 17 mm	Zeichnungs-Nr.: 50120		Index: A	

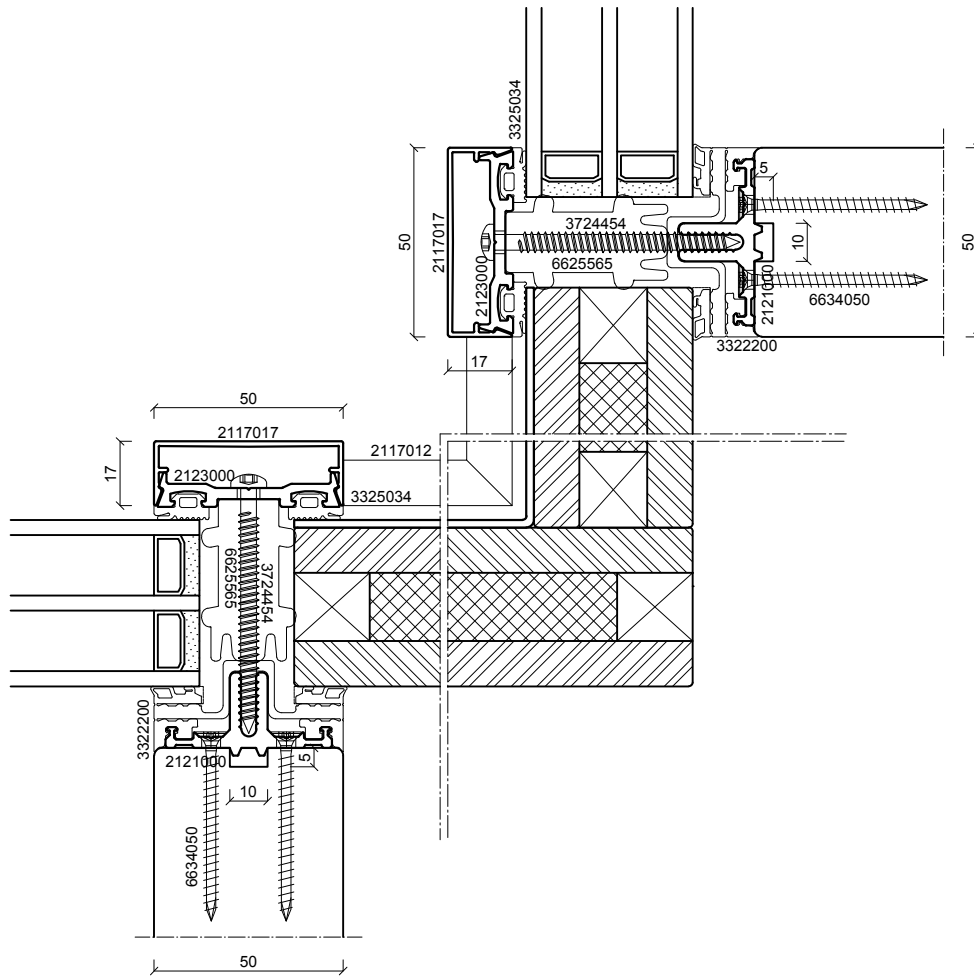
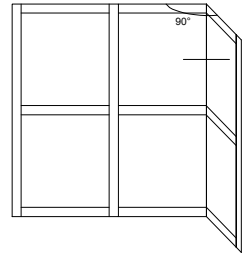

**batimet**

Holz-Aluminium · Systeme · Fenster · Fassade

Enderstrasse 90 | D-01277 Dresden

Telefon: +49 (0) 351.81186.0

Telefax: +49 (0) 351.81186.11

info@batimet.de | www.batimet.de

System	Datum	Name	Maßstab	
batimet TM50 SE Pfosten-Riegel-Konstruktion Horizontalschnitt Eckausbildung, Innenecke	Gezeich. 10.09.2019	Pickel	Ansicht	M1:2
	Gepr.		Detail	-
Beschreibung	Norm			
Grundprofil 50 mm Pfostendichtung, SE-SPACER Abdeckprofil 50 mm, 17 mm	Zeichnungs-Nr.: 50121		Index: A	

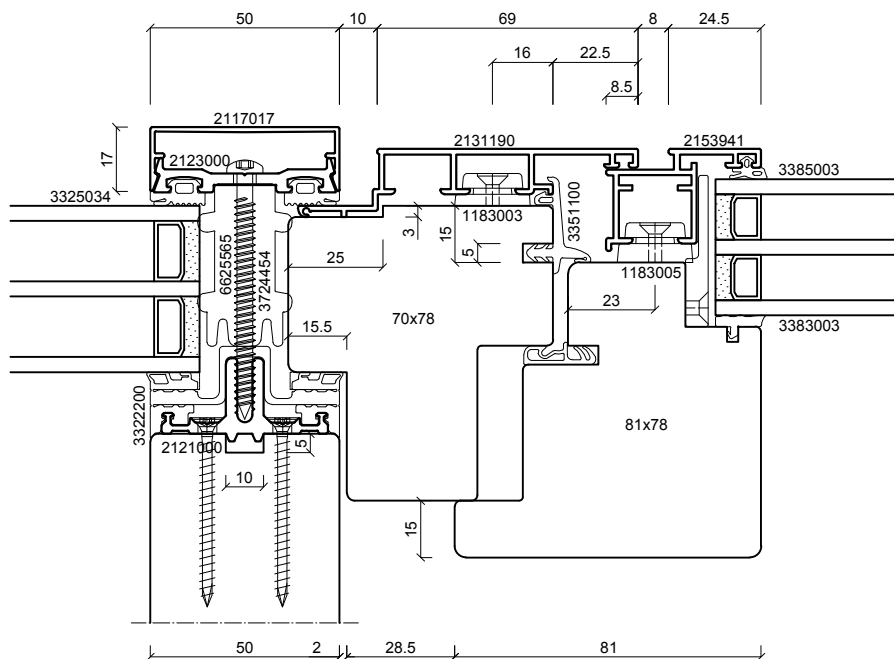
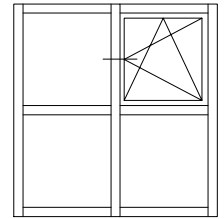

**batimet**  
Holz-Aluminium · Systeme · Fenster · Fassade

Enderstrasse 90 | D-01277 Dresden  
Telefon: +49 (0) 351.81186.0  
Telefax: +49 (0) 351.81186.11  
info@batimet.de | www.batimet.de

System	Datum	Name	Maßstab	
batimet TM50 SE + TA35 FB5 Pfosten-Riegel-Konstruktion Horizontalschnitt Pfosten	Gezeich.	10.09.2019	Pickel	Ansicht M1:2
	Gepr.			Detail -
Beschreibung	Norm			
Einsatzelement TA35 FB5 Einspannrahmen 90 mm Flügelprofil 41 mm	Zeichnungs-Nr.: 50201			Index: A

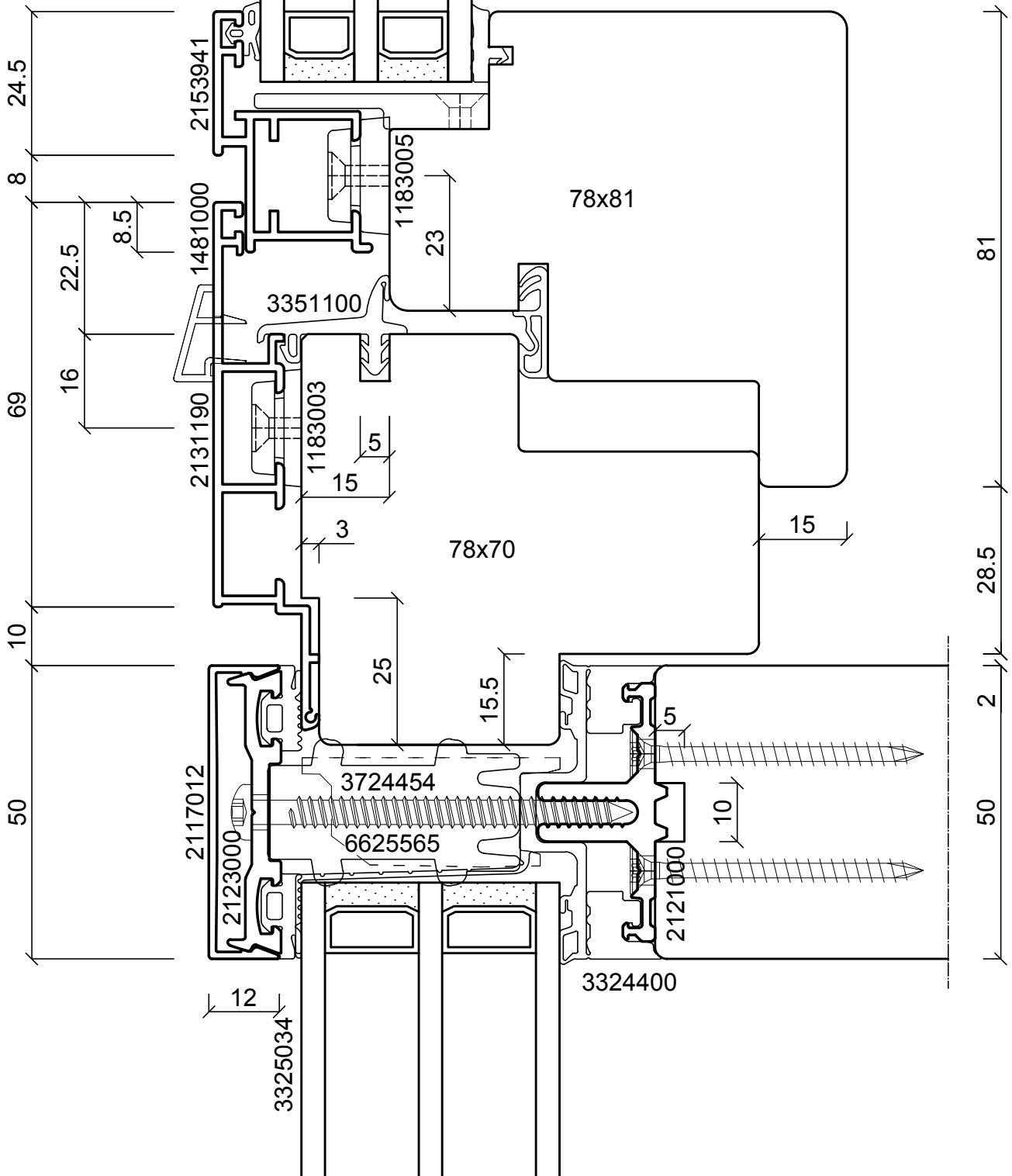
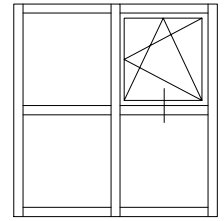

**batimet**

Holz-Aluminium · Systeme · Fenster · Fassade

Enderstrasse 90 | D-01277 Dresden  
 Telefon: +49 (0) 351.81186.0  
 Telefax: +49 (0) 351.81186.11  
 info@batimet.de | www.batimet.de

System	Datum	Name	Maßstab	
batimet TM50 SE + TA35 FB5 Pfosten-Riegel-Konstruktion Vertikalschnitt Riegel	Gezeich.	10.09.2019	Pickel	Ansicht M1:1
	Gepr.			Detail -
Beschreibung	Norm			
Einsatzelement TA35 FB5 Einspannrahmen 90 mm Flügelprofil 41 mm	Zeichnungs-Nr.: 50202		Index: A	

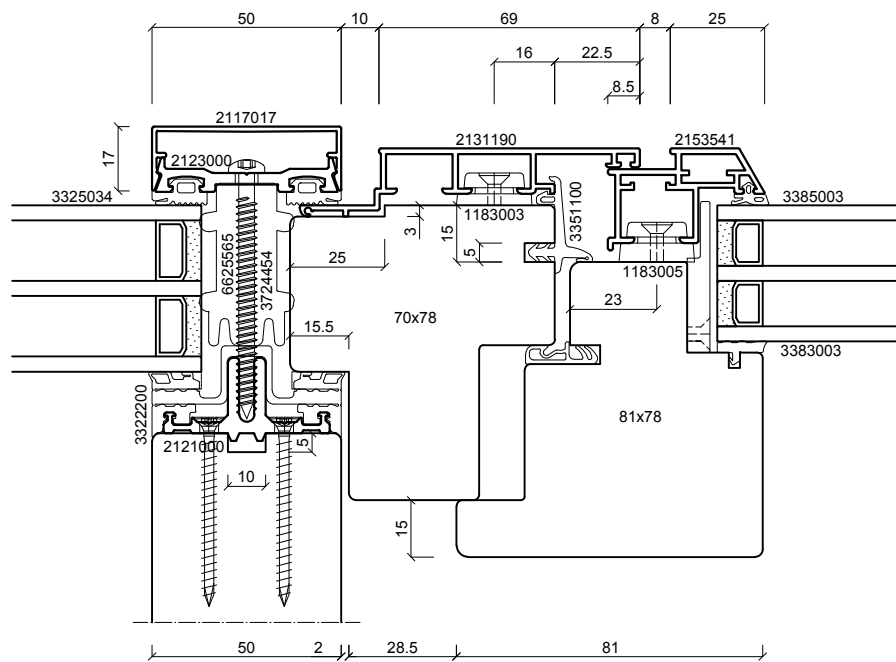
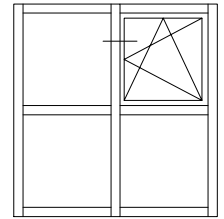

**batimet**  
Holz-Aluminium · Systeme · Fenster · Fassade

Enderstrasse 90 | D-01277 Dresden  
Telefon: +49 (0) 351.81186.0  
Telefax: +49 (0) 351.81186.11  
info@batimet.de | www.batimet.de

System	Datum	Name	Maßstab	
batimet TM50 SE + TA35 FB12 Pfosten-Riegel-Konstruktion Horizontalschnitt Pfosten	Gezeich.	10.09.2019	Pickel	Ansicht M1:2
	Gepr.			Detail -
Beschreibung	Norm			
Einsatzelement TA35 FB12 Einspannrahmen 90 mm Flügelprofil 41 mm	Zeichnungs-Nr.: 50203			Index: A



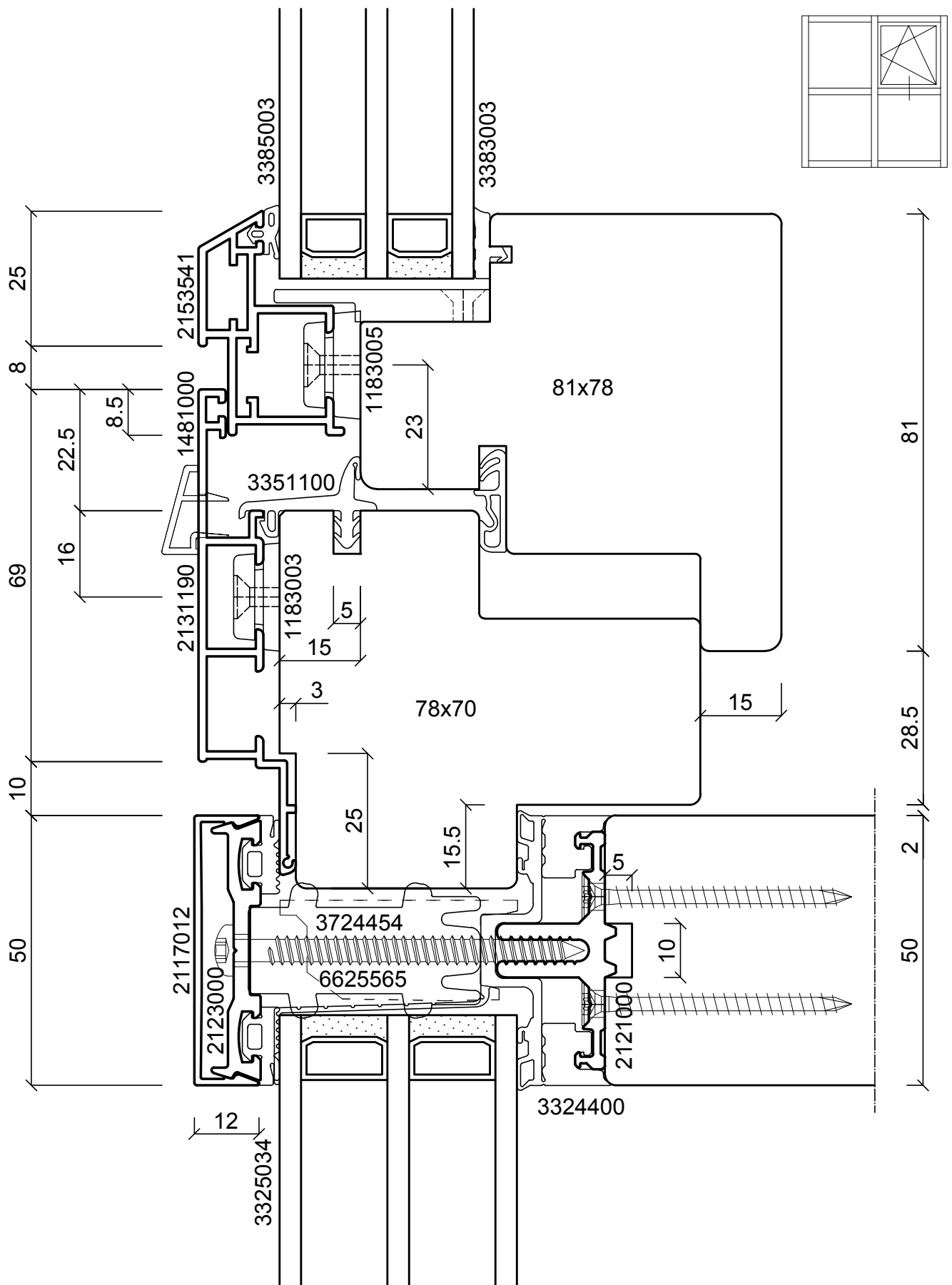

**batimet**

Holz-Aluminium · Systeme · Fenster · Fassade

Enderstrasse 90 | D-01277 Dresden

Telefon: +49 (0) 351.81186.0

Telefax: +49 (0) 351.81186.11

info@batimet.de | www.batimet.de

System	Datum		Name		Maßstab	
batimet TM50 SE + TA35 FB12 Pfosten-Riegel-Konstruktion Vertikalschnitt Riegel	Gezeich.	10.09.2019	Pickel		Ansicht	M1:1
	Gepr.				Detail	-
Beschreibung	Norm					
Einsatzelement TA35 FB12 Einspannrahmen 90 mm Flügelprofil 41 mm	Zeichnungs-Nr.: 50204			Index: A		

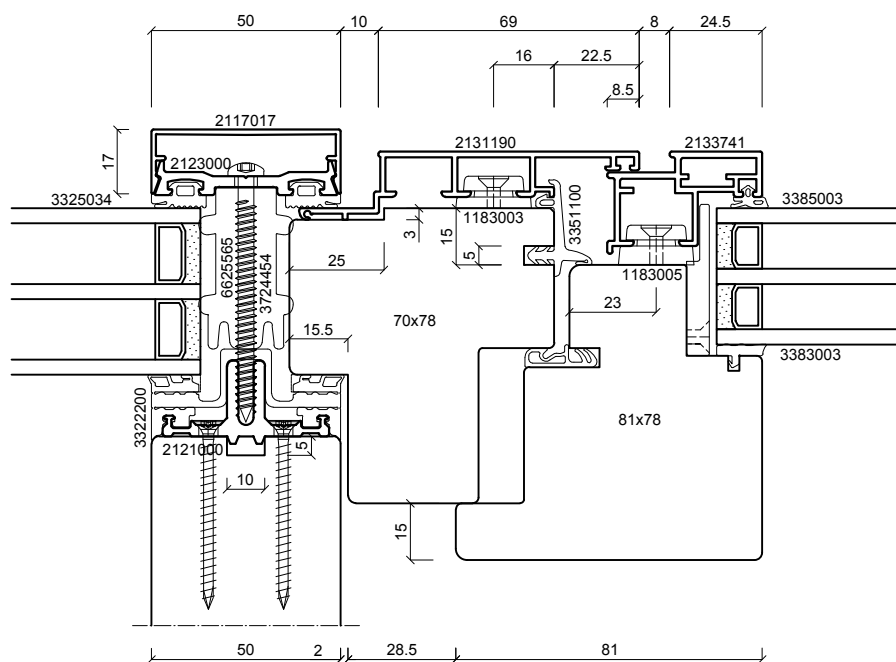
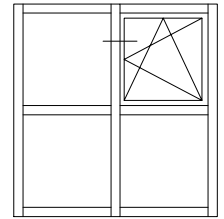

**batimet**  
Holz-Aluminium · Systeme · Fenster · Fassade

Enderstrasse 90 | D-01277 Dresden  
Telefon: +49 (0) 351.81186.0  
Telefax: +49 (0) 351.81186.11  
info@batimet.de | www.batimet.de

System	Datum	Name	Maßstab	
batimet TM50 SE + TA35 FB12NG Pfosten-Riegel-Konstruktion Horizontalschnitt Pfosten	Gezeich.	10.09.2019	Pickel	Ansicht M1:2
	Gepr.			Detail -
Beschreibung	Norm			
Einsatzelement TA35 FB12NG Einspannrahmen 90 mm Flügelprofil 41 mm	Zeichnungs-Nr.: 50205			Index: A

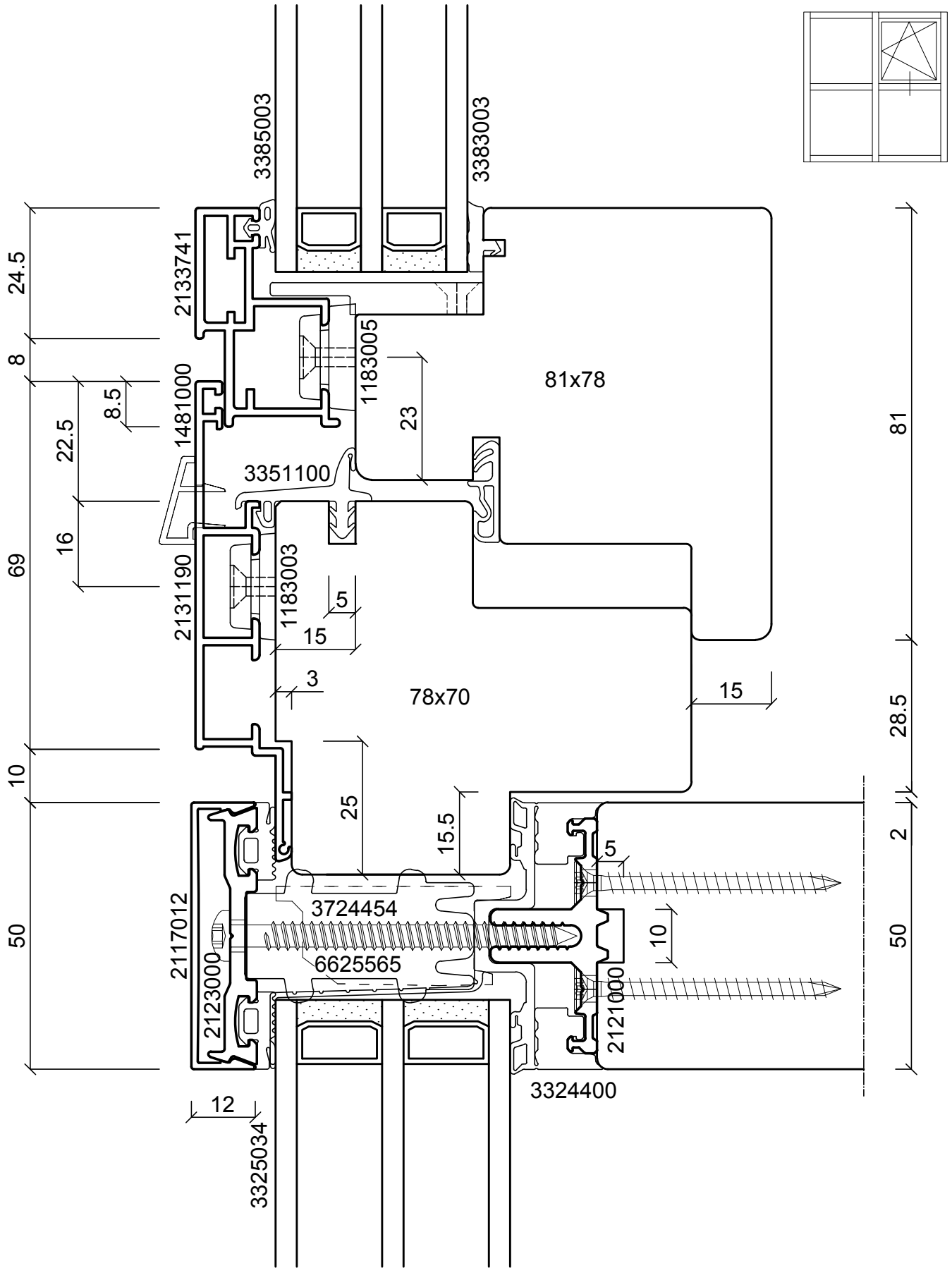

**batimet**  
Holz-Aluminium · Systeme · Fenster · Fassade

Enderstrasse 90 | D-01277 Dresden  
Telefon: +49 (0) 351.81186.0  
Telefax: +49 (0) 351.81186.11  
info@batimet.de | www.batimet.de

System		Datum	Name	Maßstab	
batimet TM50 SE + TA35 FB12NG Pfosten-Riegel-Konstruktion Vertikalschnitt Riegel	Gezeich.	10.09.2019	Pickel	Ansicht	M1:1
	Gepr.			Detail	-
Beschreibung	Norm				
Einsatzelement TA35 FB12NG Einspannrahmen 90 mm Flügelprofil 41 mm	Zeichnungs-Nr.: 50206			Index: A	

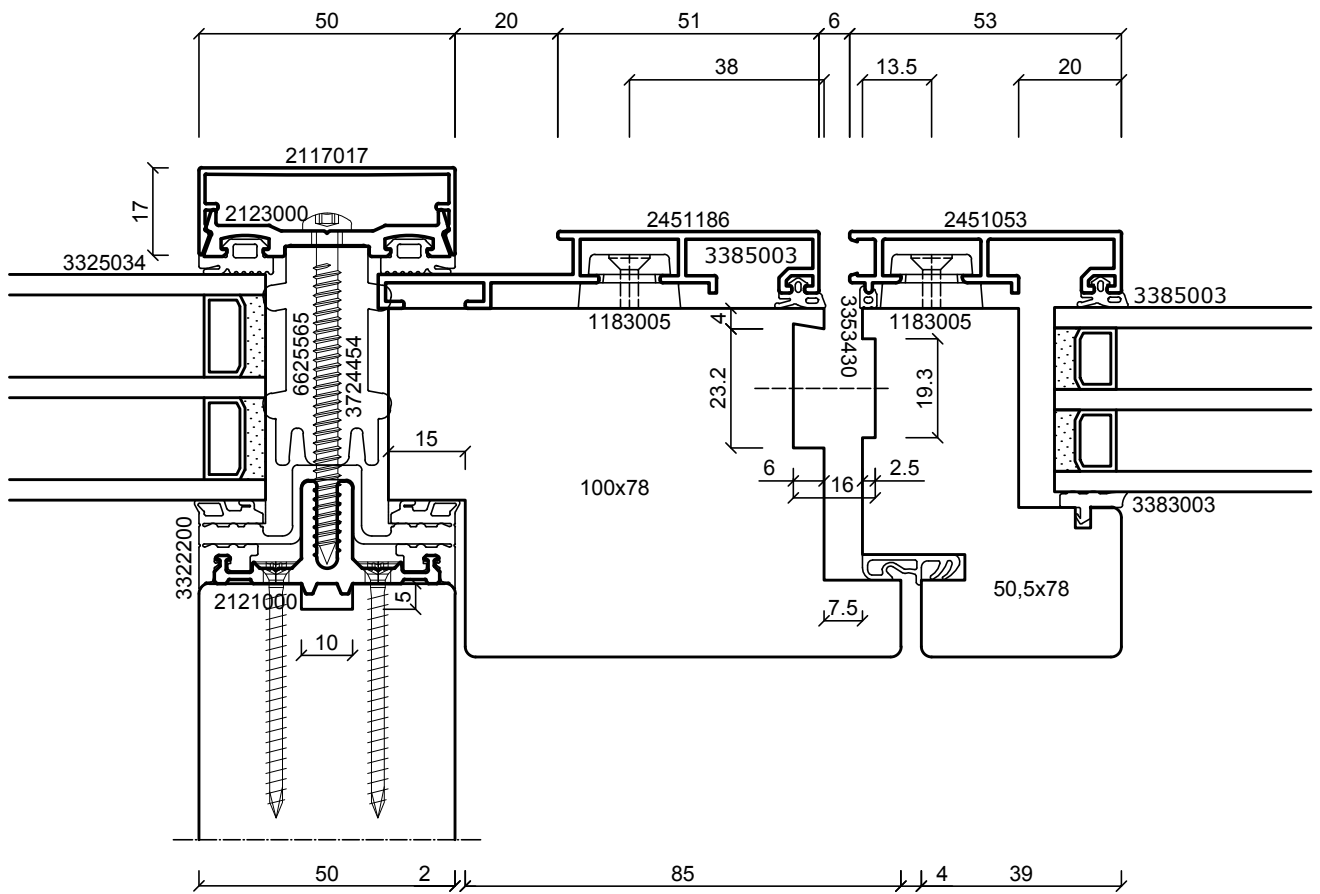
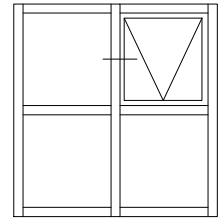

**batimet**  
Holz-Aluminium · Systeme · Fenster · Fassade

Enderstrasse 90 | D-01277 Dresden  
Telefon: +49 (0) 351.81186.0  
Telefax: +49 (0) 351.81186.11  
info@batimet.de | www.batimet.de

System	Datum	Name	Maßstab	
batimet TM50 SE + TA35 SK Pfosten-Riegel-Konstruktion Horizontalschnitt Pfosten	Gezeich.	10.09.2019	Pickel	Ansicht M1:1
	Gepr.			Detail -
Beschreibung	Norm			
Einsatzelement TA35 SK Einspannrahmen 86 mm Flügelprofil 53 mm	Zeichnungs-Nr.: 50215			Index: A

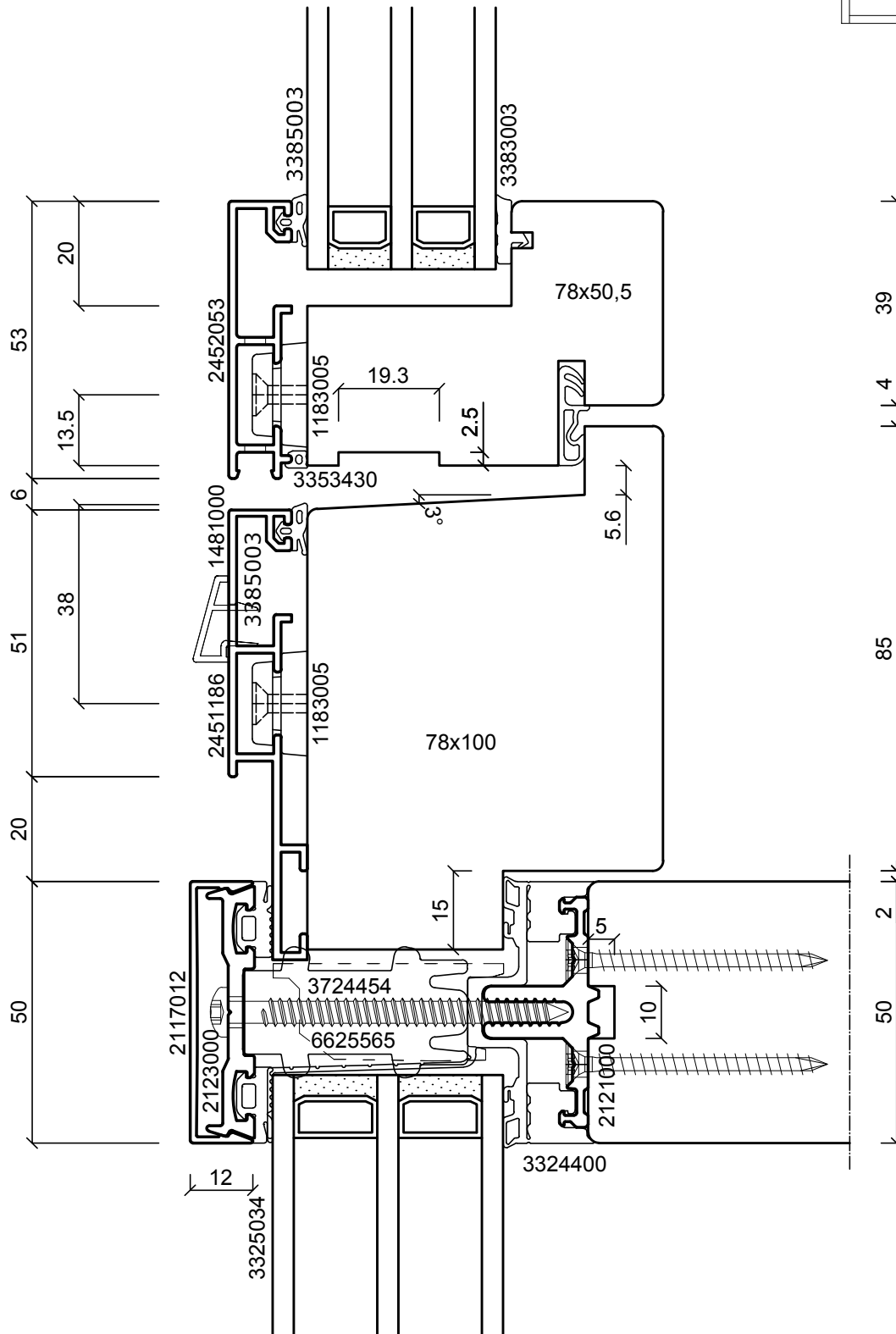
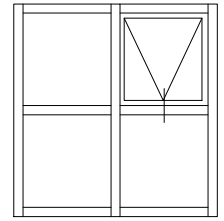

**batimet**  
Holz-Aluminium · Systeme · Fenster · Fassade

Enderstrasse 90 | D-01277 Dresden  
Telefon: +49 (0) 351.81186.0  
Telefax: +49 (0) 351.81186.11  
info@batimet.de | www.batimet.de

System	Datum	Name	Maßstab	
batimet TM50 SE + TA35 SK Pfosten-Riegel-Konstruktion Vertikalschnitt Riegel	Gezeich.	10.09.2019	Pickel	Ansicht M1:1
	Gepr.			Detail -
Beschreibung	Norm			
Einsatzelement TA35 SK Einspannrahmen 86 mm Flügelprofil 53 mm	Zeichnungs-Nr.: 50216		Index: A	

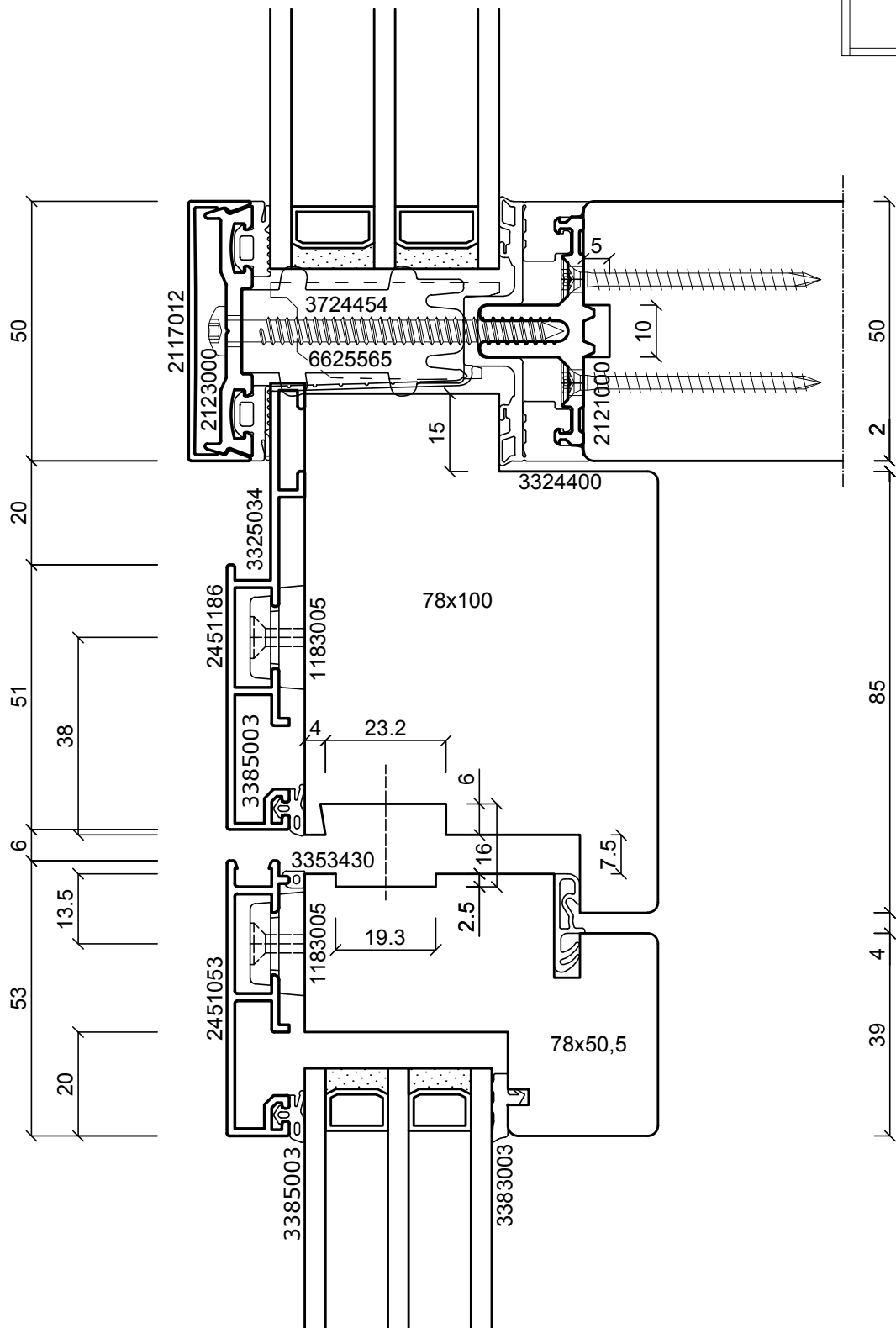

**batimet**

Holz-Aluminium · Systeme · Fenster · Fassade

Enderstrasse 90 | D-01277 Dresden

Telefon: +49 (0) 351.81186.0

Telefax: +49 (0) 351.81186.11

info@batimet.de | www.batimet.de

System

batimet TM50 SE + TA35 SK  
Pfosten-Riegel-Konstruktion  
Vertikalschnitt Riegel

Beschreibung

Einsatzelement TA35 SK  
Einspannrahmen 86 mm  
Flügelprofil 53 mm

Datum

10.09.2019

Name

Pickel

Maßstab

Ansicht M1:1

Gezeich.

Gepr.

Norm

Detail

-

Zeichnungs-Nr.: 50217

Index: A

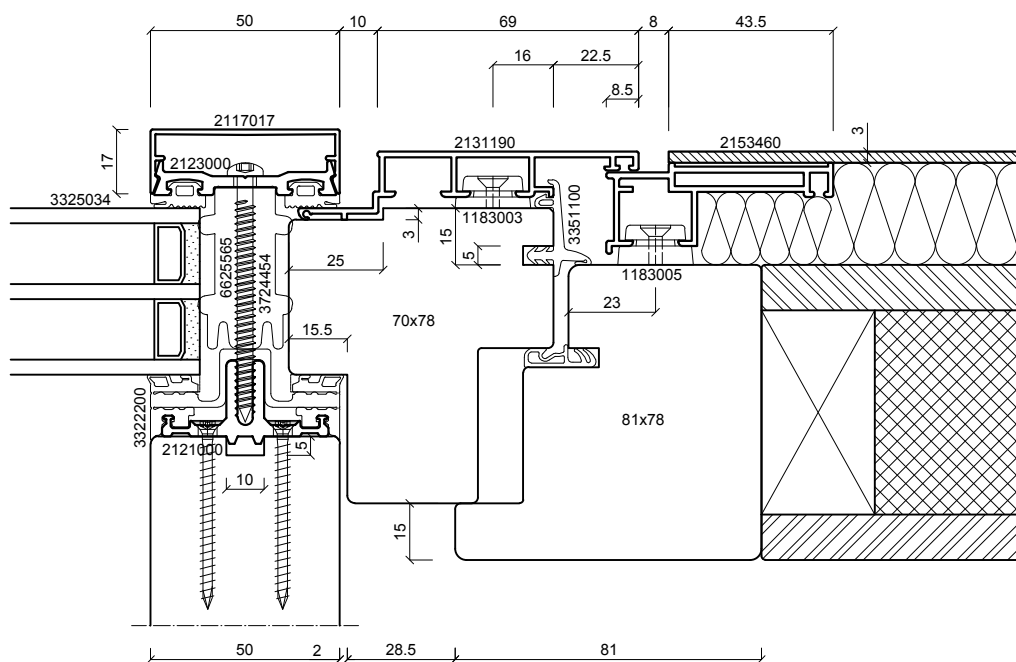
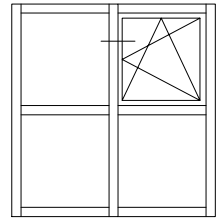

**batimet**

Holz-Aluminium · Systeme · Fenster · Fassade

Enderstrasse 90 | D-01277 Dresden

Telefon: +49 (0) 351.81186.0

Telefax: +49 (0) 351.81186.11

info@batimet.de | www.batimet.de

System		Datum	Name	Maßstab	
batimet TM50 SE + TA35 FB Pfosten-Riegel-Konstruktion Horizontalschnitt Pfosten	Gezeich.	10.09.2019	Pickel	Ansicht	M1:2
	Gepr.			Detail	-
Beschreibung	Norm				
Einsatzelement TA35 FB Einspannrahmen 90 mm Flügelprofil Blechapplikation	Zeichnungs-Nr.: 50218			Index: A	

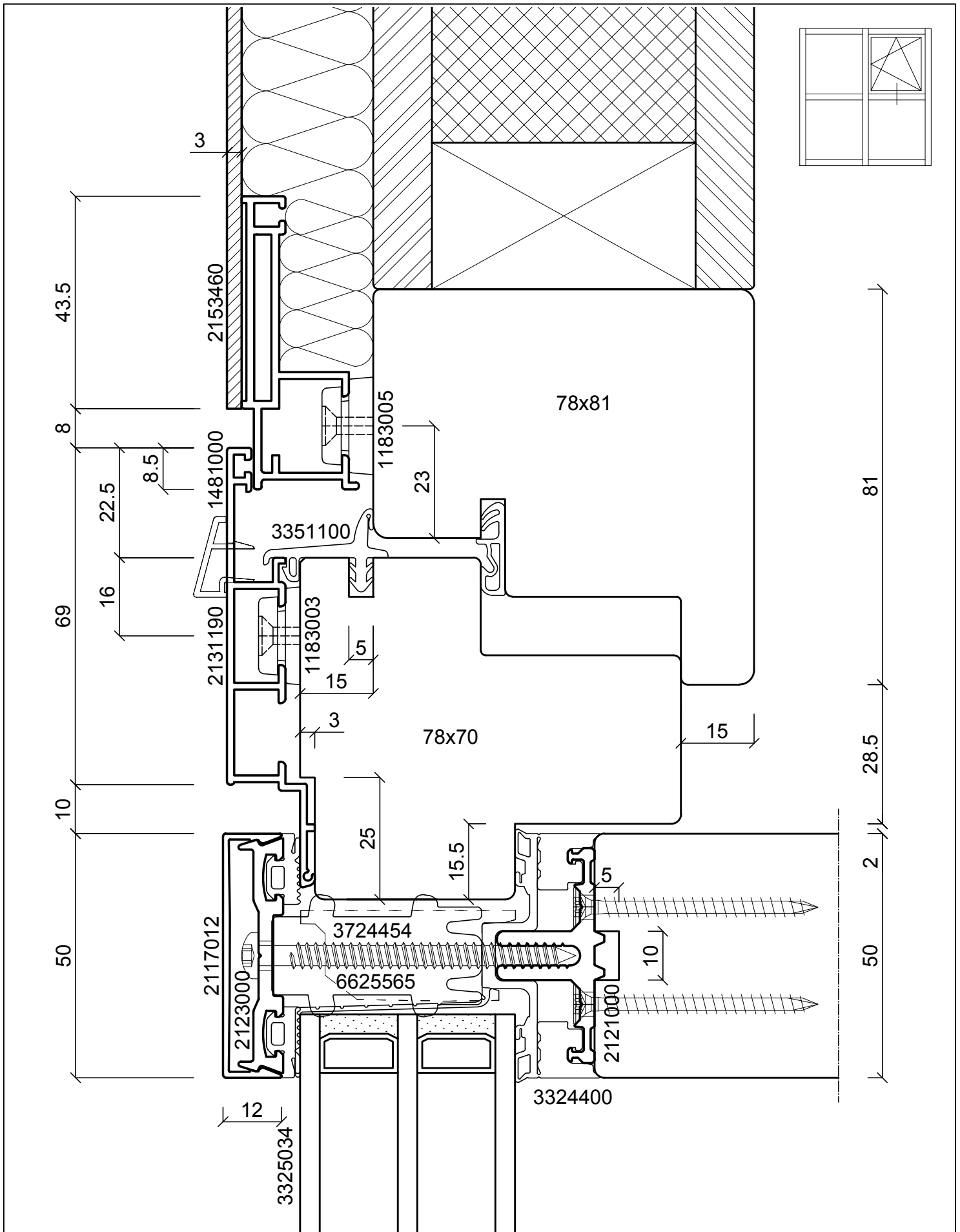

**batimet**  
Holz-Aluminium · Systeme · Fenster · Fassade

Enderstrasse 90 | D-01277 Dresden  
Telefon: +49 (0) 351.81186.0  
Telefax: +49 (0) 351.81186.11  
info@batimet.de | www.batimet.de

System	Datum	Name	Maßstab	
batimet TM50 SE + TA35 FB Pfosten-Riegel-Konstruktion Vertikalschnitt Riegel	Gezeich.	10.09.2019	Pickel	Ansicht M1:1
	Gepr.			Detail -
Beschreibung	Norm			
Einsatzelement TA35 FB Einspannrahmen 90 mm Flügel Blechapplikation	Zeichnungs-Nr.: 50219		Index: A	



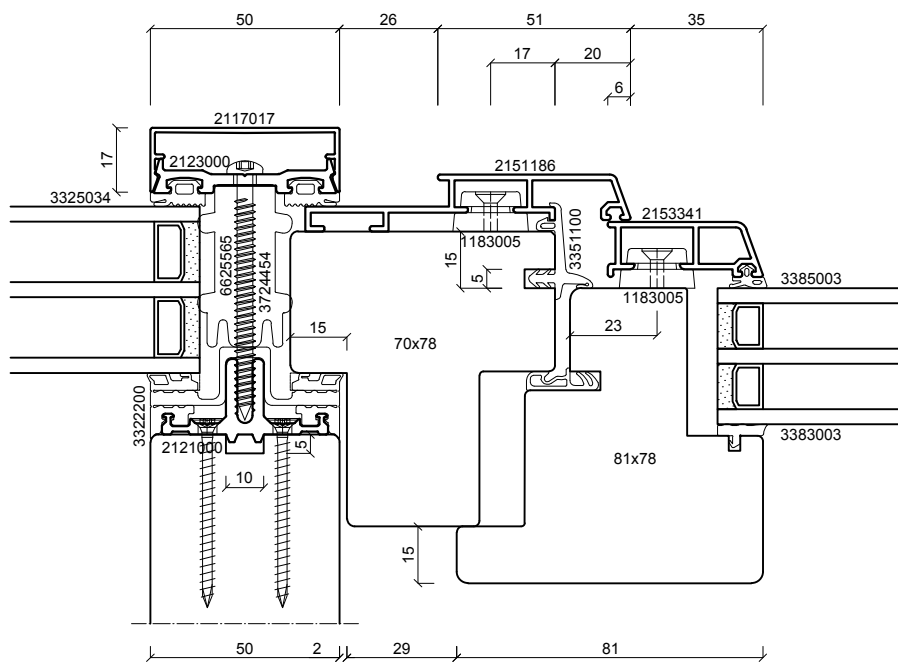
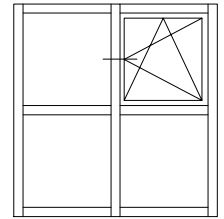

**batimet**  
Holz-Aluminium · Systeme · Fenster · Fassade

Enderstrasse 90 | D-01277 Dresden  
Telefon: +49 (0) 351.81186.0  
Telefax: +49 (0) 351.81186.11  
info@batimet.de | www.batimet.de

System	Datum	Name	Maßstab	
batimet TM50 SE + TA35 FV Pfosten-Riegel-Konstruktion Horizontalschnitt Pfosten	Gezeich.	10.09.2019	Pickel	Ansicht M1:2
	Gepr.			Detail -
Beschreibung	Norm			
Einsatzelement TA35 FV Einspannrahmen 86 mm Flügelprofil 41 mm	Zeichnungs-Nr.: 50301			Index: A

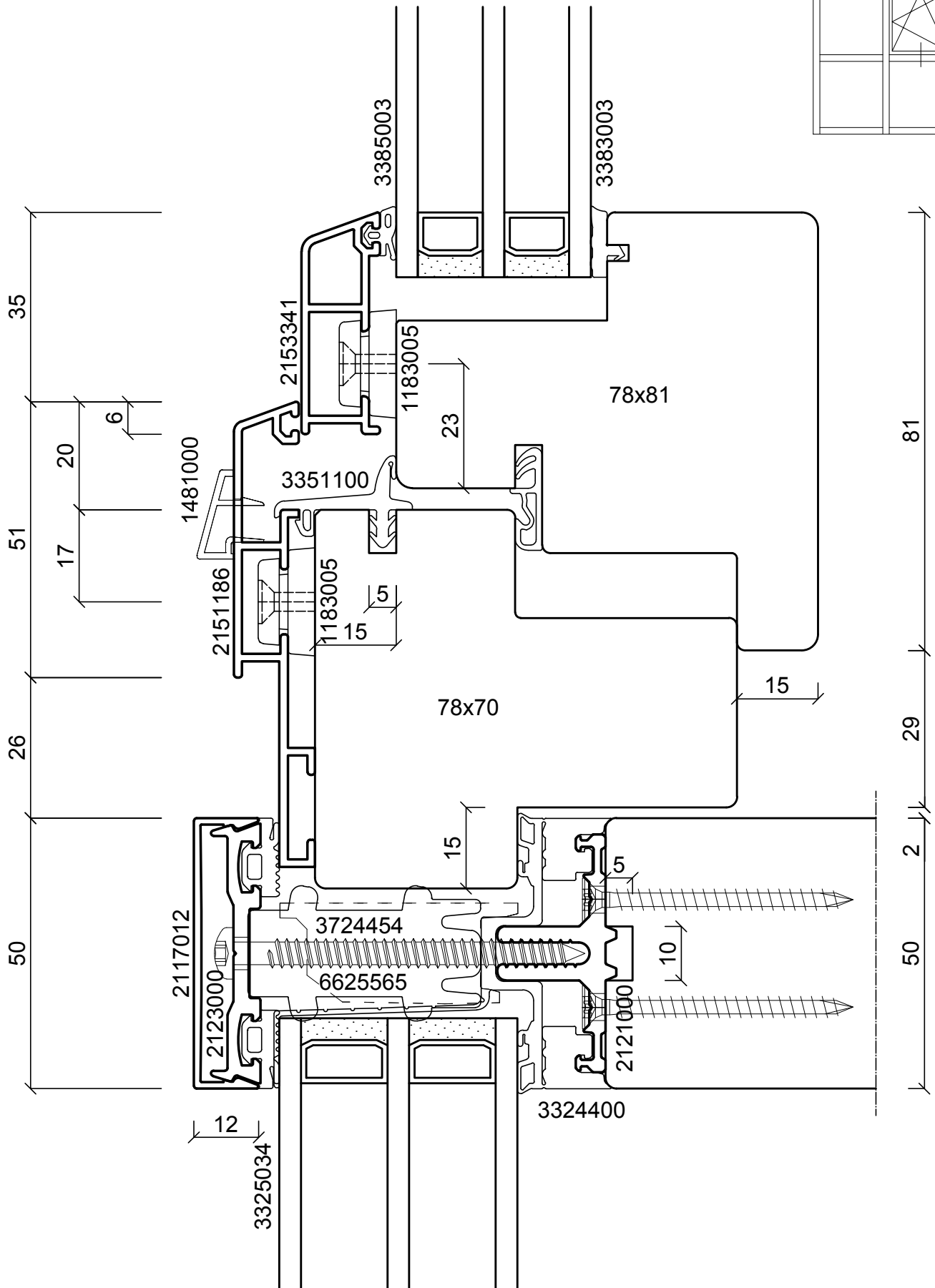
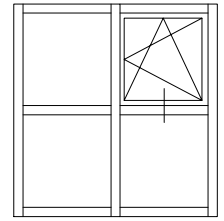

**batimet**  
Holz-Aluminium · Systeme · Fenster · Fassade

Enderstrasse 90 | D-01277 Dresden  
Telefon: +49 (0) 351.81186.0  
Telefax: +49 (0) 351.81186.11  
info@batimet.de | www.batimet.de

System	Datum	Name	Maßstab	
batimet TM50 SE + TA35 FV Pfosten-Riegel-Konstruktion Vertikalschnitt Riegel	Gezeich.	10.09.2019	Pickel	Ansicht M1:1
	Gepr.			Detail -
Beschreibung	Norm			
Einsatzelement TA35 FV Einspannrahmen 86 mm Flügelprofil 41 mm	Zeichnungs-Nr.: 50302		Index: A	

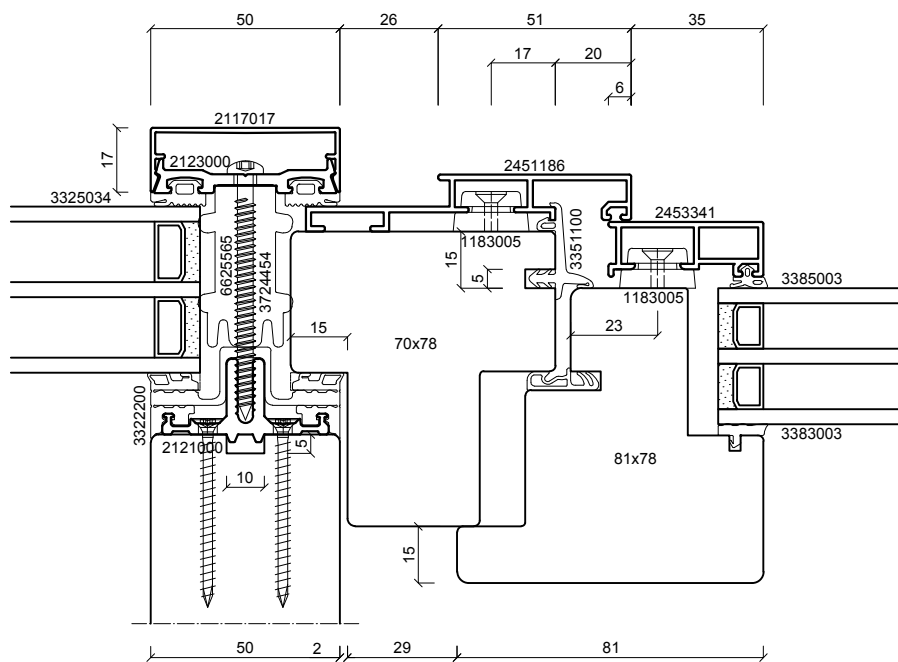
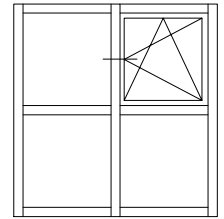

**batimet**  
Holz-Aluminium · Systeme · Fenster · Fassade

Enderstrasse 90 | D-01277 Dresden  
Telefon: +49 (0) 351.81186.0  
Telefax: +49 (0) 351.81186.11  
info@batimet.de | www.batimet.de

System	Datum	Name	Maßstab	
batimet TM50 SE + TA35 FVNG Pfosten-Riegel-Konstruktion Horizontalschnitt Pfosten	Gezeich.	10.09.2019	Pickel	Ansicht M1:2
	Gepr.			Detail -
Beschreibung	Norm			
Einsatzelement TA35 FVNG Einspannrahmen 86 mm Flügelprofil 41 mm	Zeichnungs-Nr.: 50303			Index: A

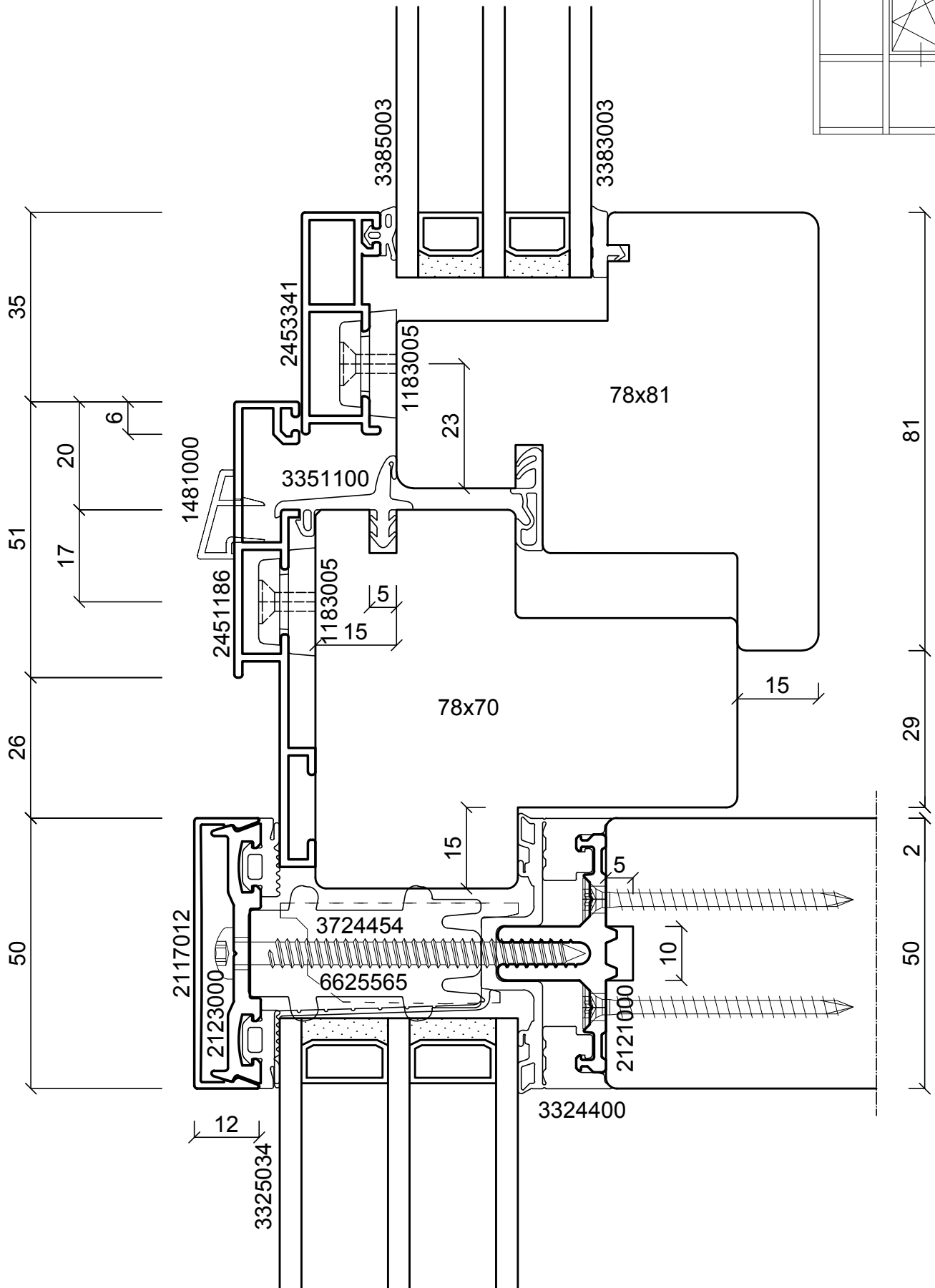
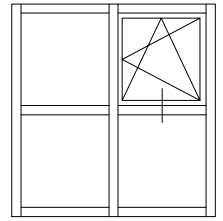

**batimet**  
Holz-Aluminium · Systeme · Fenster · Fassade

Enderstrasse 90 | D-01277 Dresden  
Telefon: +49 (0) 351.81186.0  
Telefax: +49 (0) 351.81186.11  
info@batimet.de | www.batimet.de

System	Datum	Name	Maßstab	
batimet TM50 SE + TA35 FVNG Pfosten-Riegel-Konstruktion Vertikalschnitt Riegel	Gezeich.	10.09.2019	Pickel	Ansicht M1:1
	Gepr.			Detail -
Beschreibung	Norm			
Einsatzelement TA35 FVNG Einspannrahmen 86 mm Flügelprofil 41 mm	Zeichnungs-Nr.: 50304		Index: A	

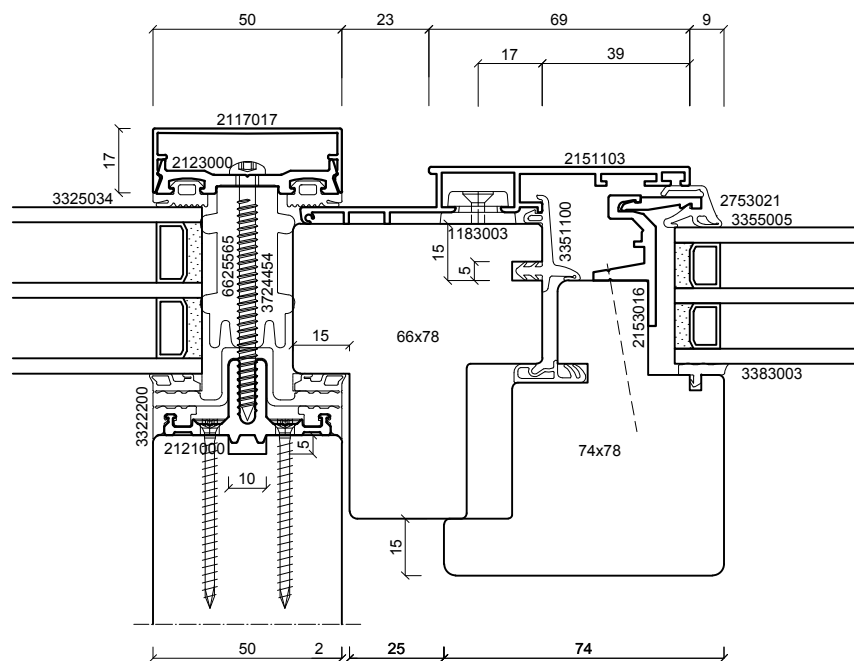
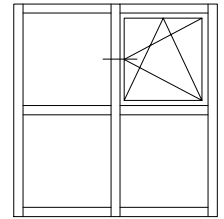

**batimet**  
Holz-Aluminium · Systeme · Fenster · Fassade

Enderstrasse 90 | D-01277 Dresden  
Telefon: +49 (0) 351.81186.0  
Telefax: +49 (0) 351.81186.11  
info@batimet.de | www.batimet.de

System	Datum	Name	Maßstab	
batimet TM50 SE + TA35 IN Pfosten-Riegel-Konstruktion Horizontalschnitt Pfosten	Gezeich.	10.09.2019	Pickel	Ansicht M1:2
	Gepr.			Detail -
Beschreibung	Norm			
Einsatzelement TA35 IN Einspannrahmen 103 mm Flügelprofil integral	Zeichnungs-Nr.: 50401			Index: A

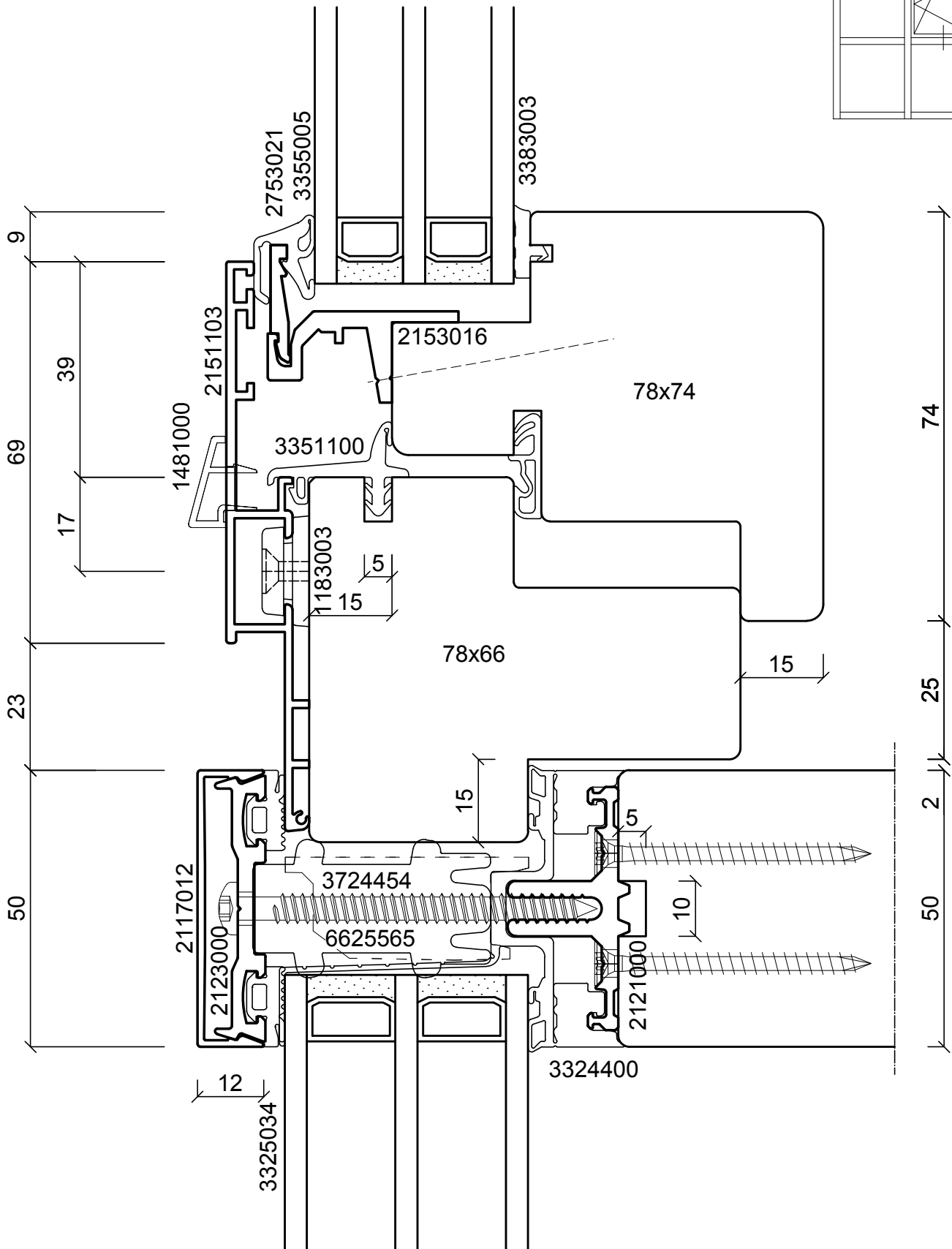
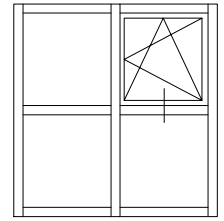

**batimet**  
Holz-Aluminium · Systeme · Fenster · Fassade

Enderstrasse 90 | D-01277 Dresden  
Telefon: +49 (0) 351.81186.0  
Telefax: +49 (0) 351.81186.11  
info@batimet.de | www.batimet.de

System		Datum	Name		Maßstab	
batimet TM50 SE + TA35 IN Pfosten-Riegel-Konstruktion Vertikalschnitt Riegel	Gezeich.	10.09.2019	Pickel		Ansicht	M1:1
	Gepr.				Detail	-
Beschreibung	Norm					
Einsatzelement TA35 IN Einspannrahmen 103 mm Flügelprofil integral	Zeichnungs-Nr.: 50402				Index: A	

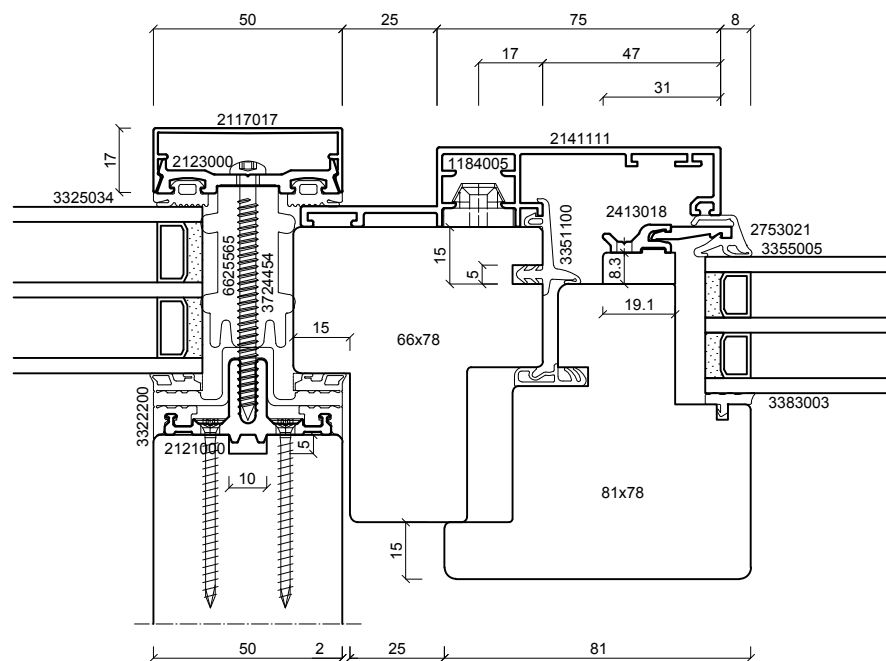
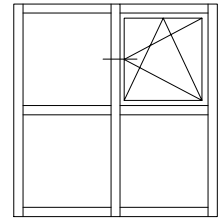

**batimet**  
Holz-Aluminium · Systeme · Fenster · Fassade

Enderstrasse 90 | D-01277 Dresden  
Telefon: +49 (0) 351.81186.0  
Telefax: +49 (0) 351.81186.11  
info@batimet.de | www.batimet.de

System	Datum	Name	Maßstab	
batimet TM50 SE + TA35 INRA Pfosten-Riegel-Konstruktion Horizontalschnitt Pfosten	Gezeich.	10.09.2019	Pickel	Ansicht M1:2
	Gepr.			Detail -
Beschreibung	Norm			
Einsatzelement TA35 INRA Einspannrahmen 111 mm Flügelprofil integral	Zeichnungs-Nr.: 50403			Index: A

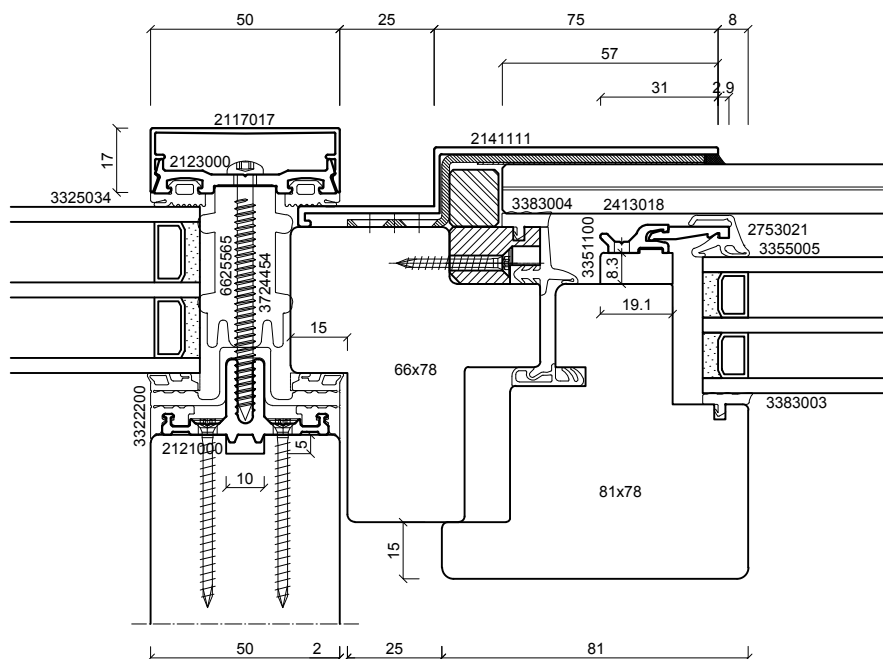
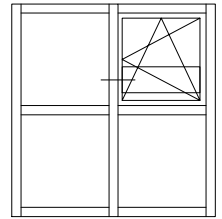

Zusätzliche Holzeleisten sind durch den Verarbeiter zu fertigen und nicht Teil des Lieferumfangs.

**batimet**  
Holz-Aluminium · Systeme · Fenster · Fassade

Enderstrasse 90 | D-01277 Dresden  
Telefon: +49 (0) 351.81186.0  
Telefax: +49 (0) 351.81186.11  
info@batimet.de | www.batimet.de

System	Datum	Name	Maßstab	
batimet TM50 SE + TA35 INRA Pfosten-Riegel-Konstruktion Horizontalschnitt Pfosten	Gezeich.	10.09.2019	Pickel	Ansicht M1:2
	Gepr.			Detail -
Beschreibung	Norm			
Einsatzelement TA35 INRA Einspannrahmen 111 mm Flügelprofil integral	Zeichnungs-Nr.: 50404			Index: A



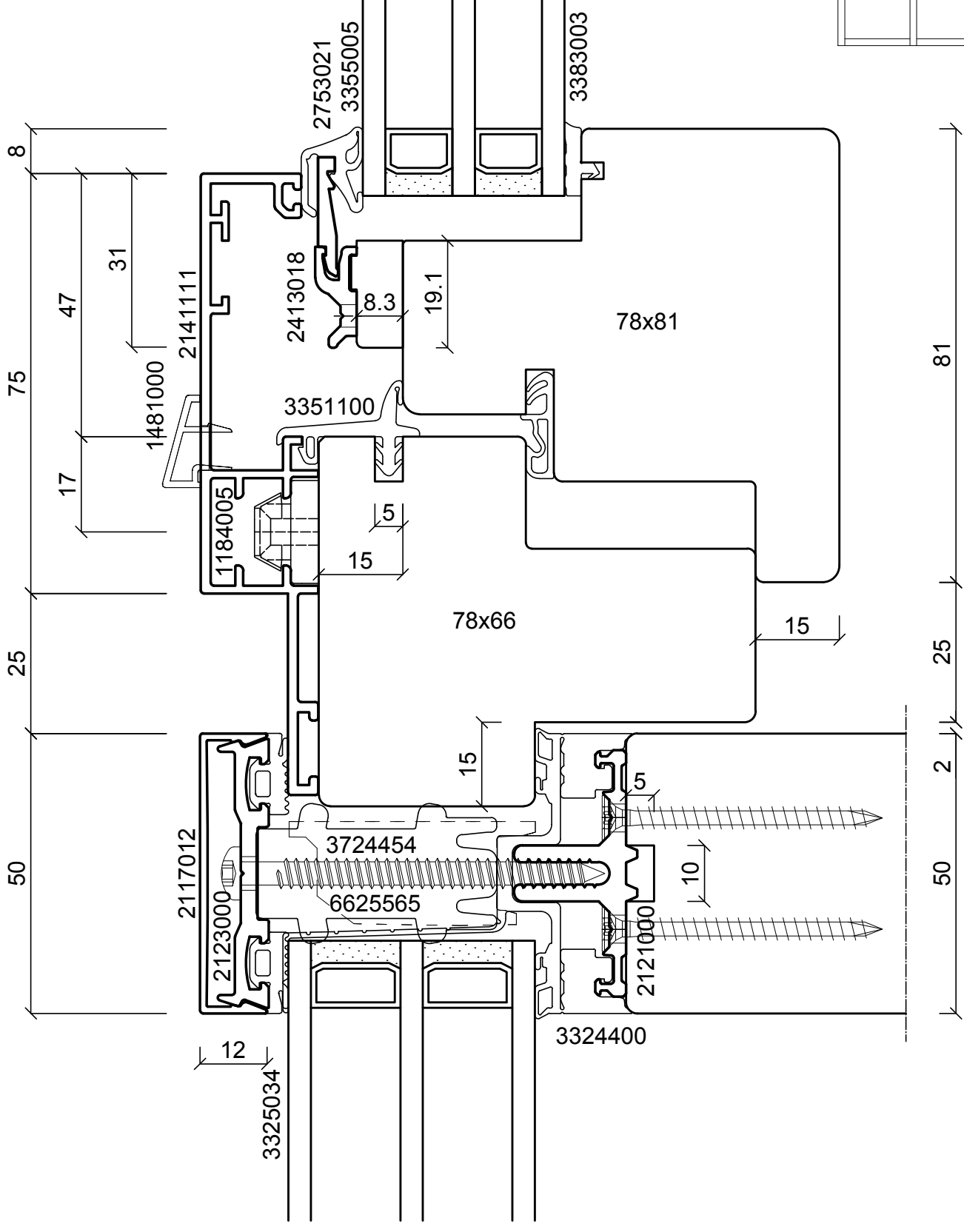

**batimet**  
 Holz-Aluminium · Systeme · Fenster · Fassade  
 Enderstrasse 90 | D-01277 Dresden  
 Telefon: +49 (0) 351.81186.0  
 Telefax: +49 (0) 351.81186.11  
 info@batimet.de | www.batimet.de

System		Datum	Name	Maßstab	
batimet TM50 SE + TA35 INRA Pfosten-Riegel-Konstruktion Vertikalschnitt Riegel	Gezeich.	10.09.2019	Pickel	Ansicht	M1:1
	Gepr.			Detail	-
Beschreibung	Norm				
Einsatzelement TA35 INRA Einspannrahmen 111 mm Flügelprofil integral	Zeichnungs-Nr.: 50405			Index: A	

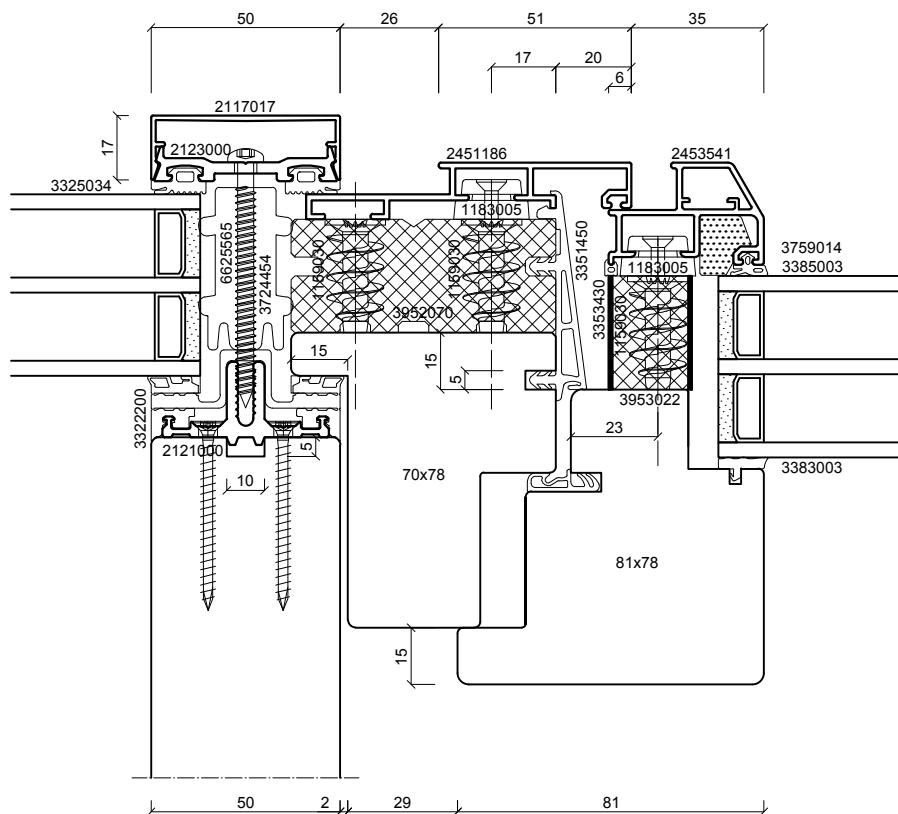
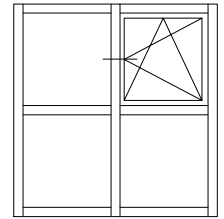

**batimet**  
Holz-Aluminium · Systeme · Fenster · Fassade

Enderstrasse 90 | D-01277 Dresden  
Telefon: +49 (0) 351.81186.0  
Telefax: +49 (0) 351.81186.11  
info@batimet.de | www.batimet.de

System	Datum	Name	Maßstab	
batimet TM50 SE + TA35 SE FB Pfosten-Riegel-Konstruktion Horizontalschnitt Pfosten	Gezeich.	10.09.2019	Pickel	Ansicht M1:2
	Gepr.			Detail -
Beschreibung	Norm			
Einsatzelement TA35 SE FB Einspannrahmen 86 mm Flügelprofil 41 mm	Zeichnungs-Nr.: 50601			Index: A

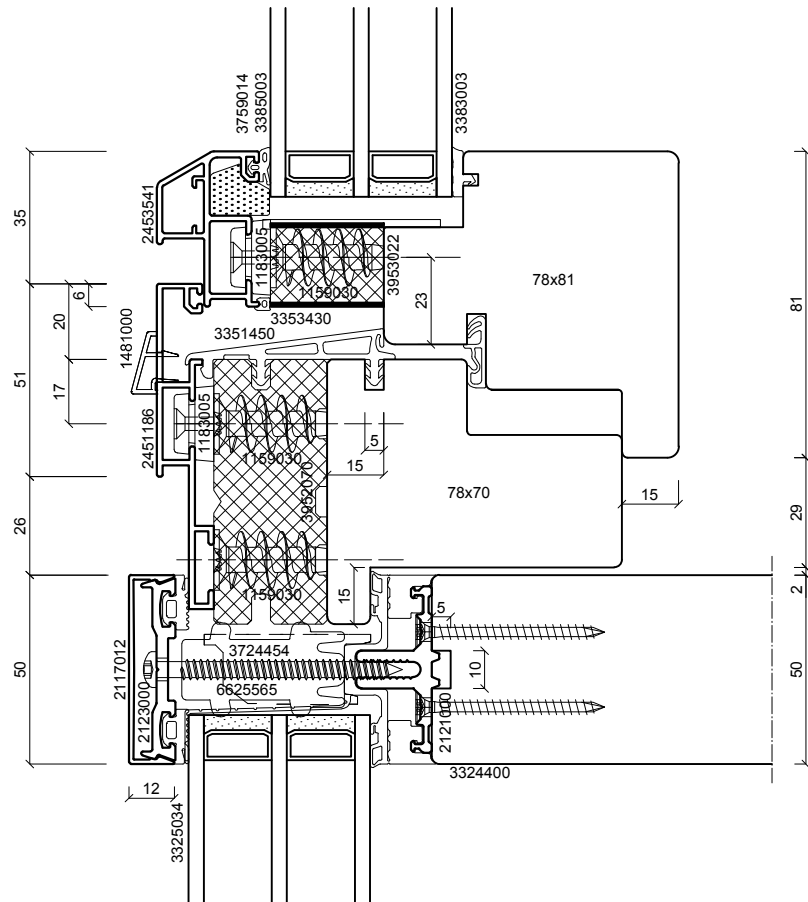
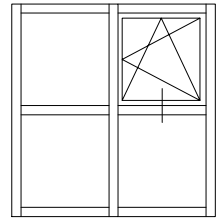

**batimet**

Holz-Aluminium · Systeme · Fenster · Fassade

Enderstrasse 90 | D-01277 Dresden

Telefon: +49 (0) 351.81186.0

Telefax: +49 (0) 351.81186.11

info@batimet.de | www.batimet.de

System	Datum	Name	Maßstab	
batimet TM50 SE + TA35 SE FB Pfosten-Riegel-Konstruktion Vertikalschnitt Riegel	Gezeich.	10.09.2019	Pickel	Ansicht M1:2
	Gepr.			Detail -
Beschreibung	Norm			
Einsatzelement TA35 SE FB Einspannrahmen 86 mm Flügelprofil 41 mm	Zeichnungs-Nr.: 50602		Index: A	

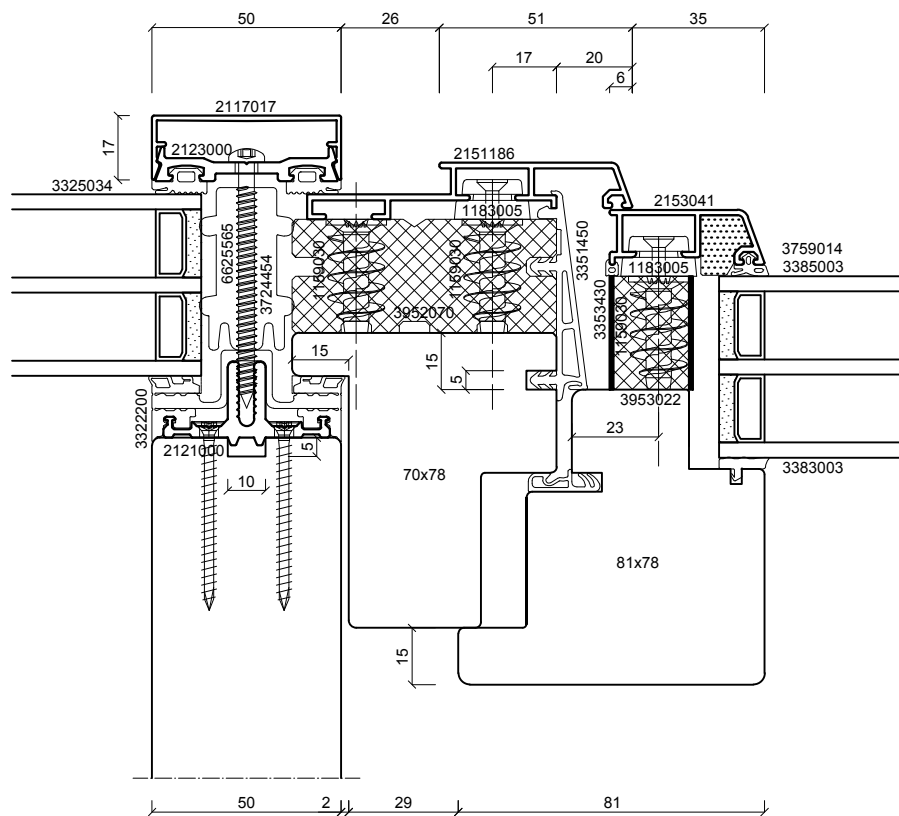
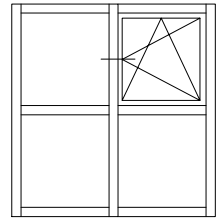

**batimet**

Holz-Aluminium · Systeme · Fenster · Fassade

Enderstrasse 90 | D-01277 Dresden

Telefon: +49 (0) 351.81186.0

Telefax: +49 (0) 351.81186.11

info@batimet.de | www.batimet.de

System	Datum	Name	Maßstab	
batimet TM50 SE + TA35 SE FV Pfosten-Riegel-Konstruktion Horizontalschnitt Pfosten	Gezeich. 10.09.2019	Pickel	Ansicht	M1:2
	Gepr.		Detail	-
Beschreibung	Norm			
Einsatzelement TA35 SE FV Einspannrahmen 86 mm Flügelprofil 41 mm	Zeichnungs-Nr.: 50603		Index: A	

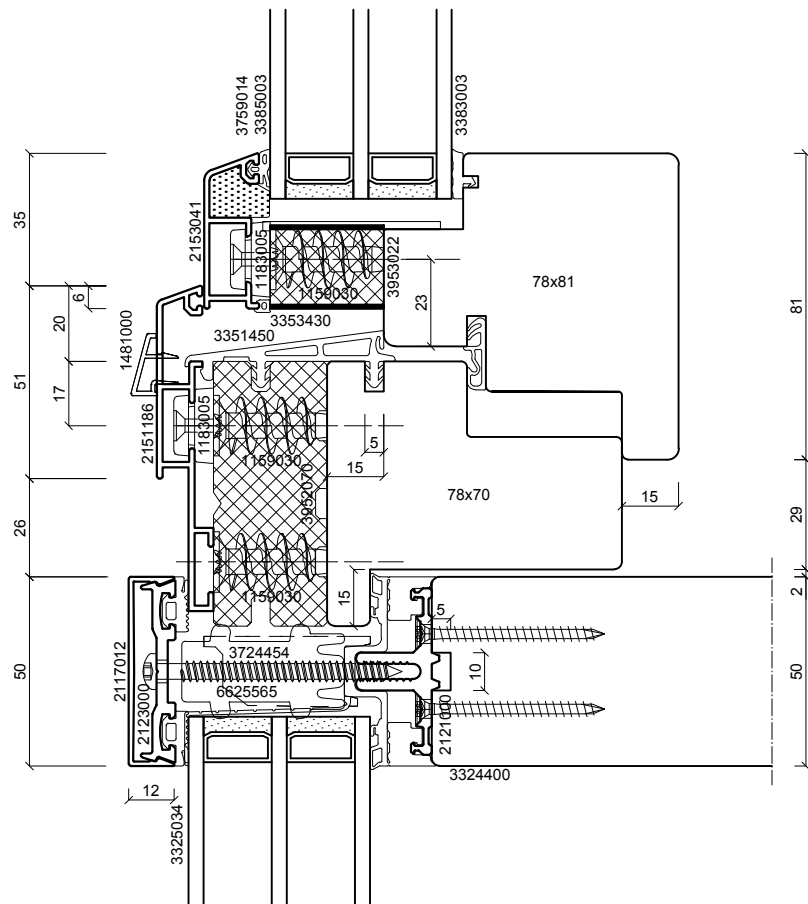
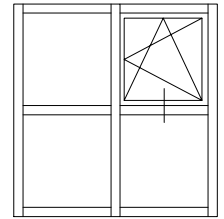

**batimet**

Holz-Aluminium · Systeme · Fenster · Fassade

Enderstrasse 90 | D-01277 Dresden

Telefon: +49 (0) 351.81186.0

Telefax: +49 (0) 351.81186.11

info@batimet.de | www.batimet.de

System	Datum	Name	Maßstab	
batimet TM50 SE + TA35 SE FV Pfosten-Riegel-Konstruktion Vertikalschnitt Riegel	Gezeich.	10.09.2019	Pickel	Ansicht M1:2
	Gepr.			Detail -
Beschreibung	Norm			
Einsatzelement TA35 SE FV Einspannrahmen 86 mm Flügelprofil 41 mm	Zeichnungs-Nr.: 50604		Index: A	

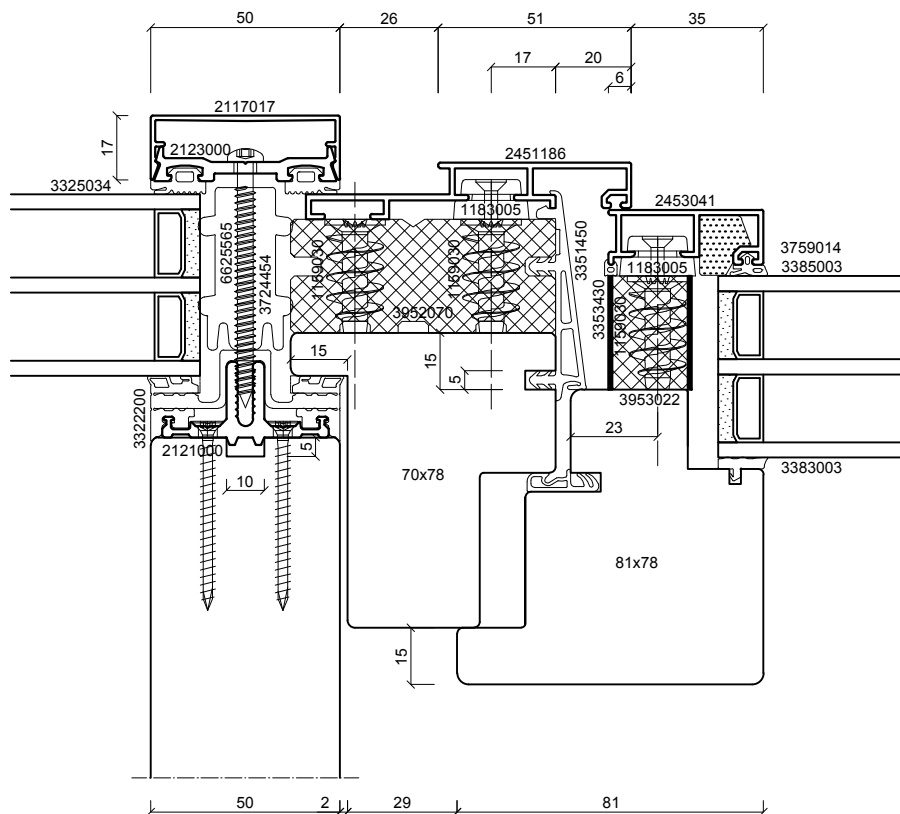
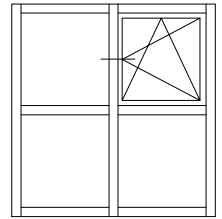

**batimet**

Holz-Aluminium · Systeme · Fenster · Fassade

Enderstrasse 90 | D-01277 Dresden

Telefon: +49 (0) 351.81186.0

Telefax: +49 (0) 351.81186.11

info@batimet.de | www.batimet.de

System	Datum	Name	Maßstab	
batimet TM50 SE + TA35 SE FVNG Pfosten-Riegel-Konstruktion Horizontalschnitt Pfosten	Gezeich.	10.09.2019	Pickel	Ansicht M1:2
	Gepr.			Detail -
Beschreibung	Norm			
Einsatzelement TA35 SE FVNG Einspannrahmen 86 mm Flügelprofil 41 mm	Zeichnungs-Nr.: 50605			Index: A

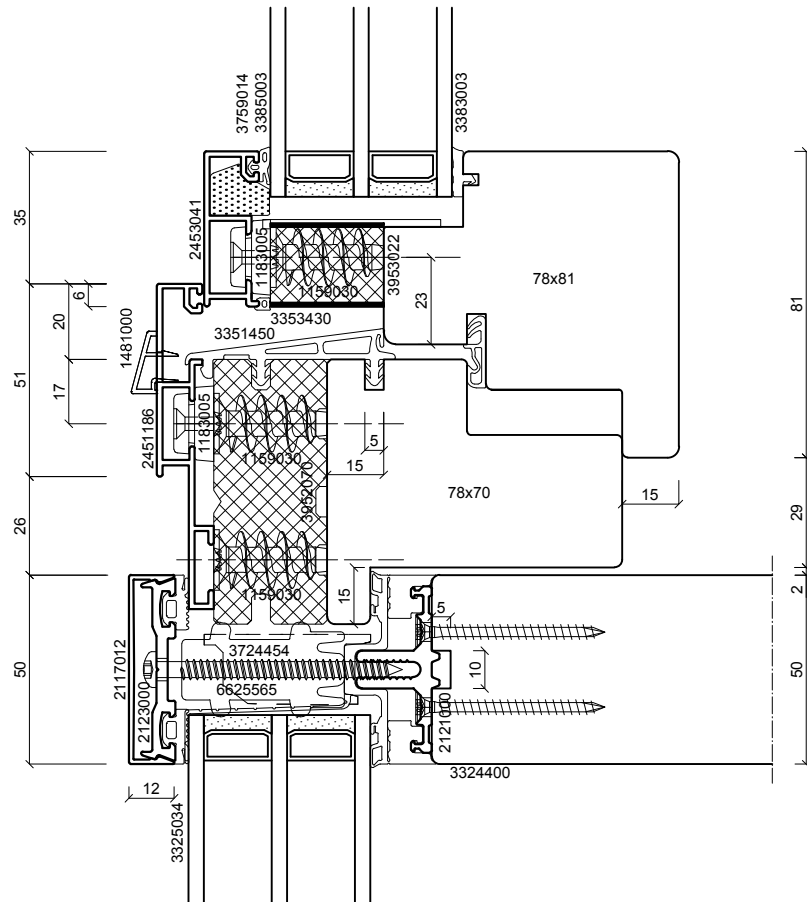
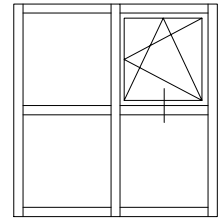

**batimet**

Holz-Aluminium · Systeme · Fenster · Fassade

Enderstrasse 90 | D-01277 Dresden

Telefon: +49 (0) 351.81186.0

Telefax: +49 (0) 351.81186.11

info@batimet.de | www.batimet.de

System	Datum	Name	Maßstab	
batimet TM50 SE + TA35 SE FVNG Pfosten-Riegel-Konstruktion Vertikalschnitt Riegel	Gezeich.	10.09.2019	Pickel	Ansicht M1:2
	Gepr.			Detail -
Beschreibung	Norm			
Einsatzelement TA35 SE FVNG Einspannrahmen 86 mm Flügelprofil 41 mm	Zeichnungs-Nr.: 50606		Index: A	

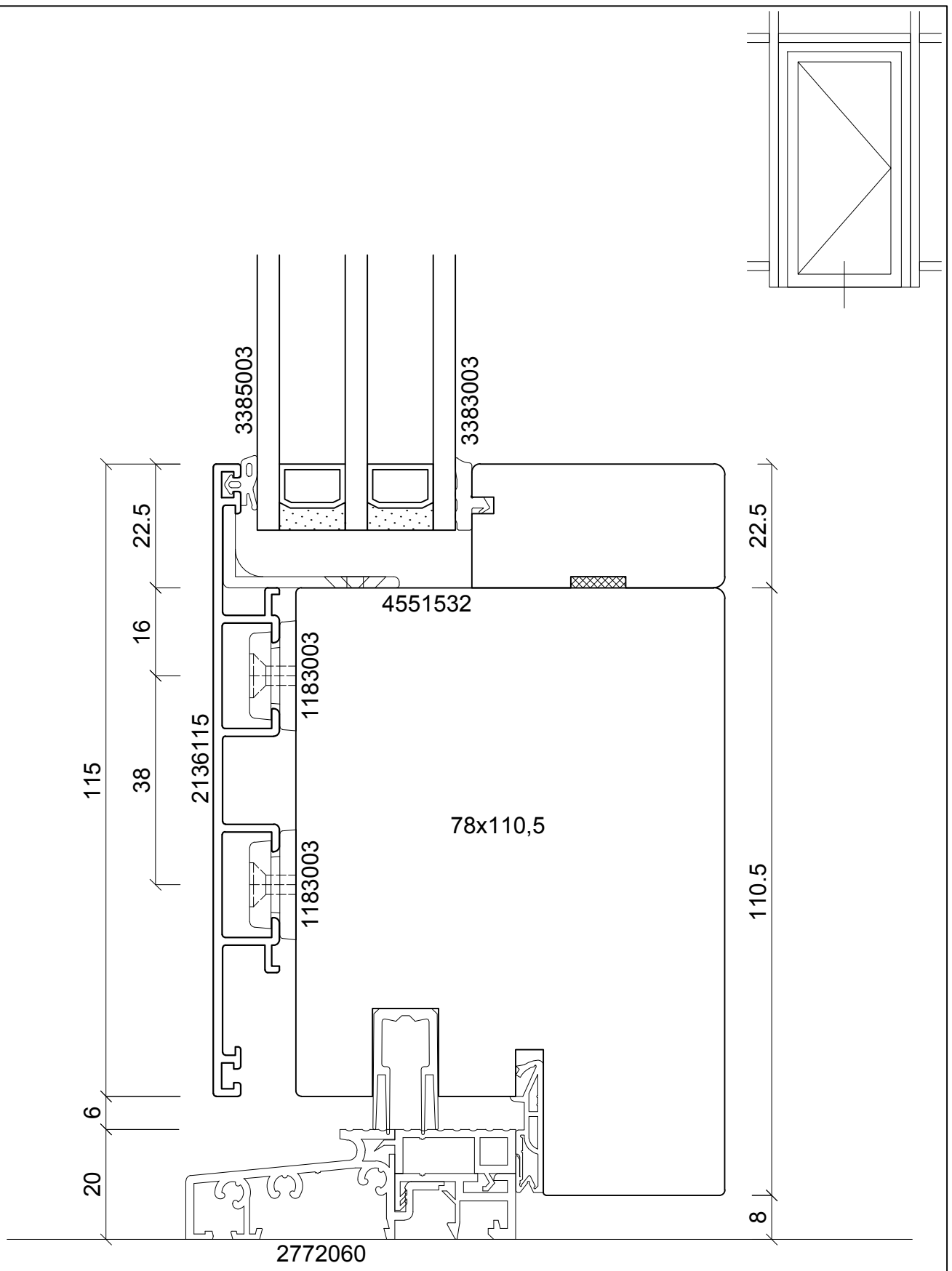

**batimet**

Holz-Aluminium · Systeme · Fenster · Fassade

Enderstrasse 90 | D-01277 Dresden

Telefon: +49 (0) 351.81186.0

Telefax: +49 (0) 351.81186.11

info@batimet.de | www.batimet.de

System		Datum	Name	Maßstab	
batimet TM50 SE + TA35 DS TNI FB Pfosten-Riegel-Konstruktion Vertikalschnitt Schwelle	Gezeich.	10.09.2019	Pickel	Ansicht	M1:1
	Gepr.			Detail	-
Beschreibung	Norm				
Einsatzelement TA35 DS TNI FB Flügelprofil Setzholz 115 mm Schwelle 60 mm, barrierefrei	Zeichnungs-Nr.: 50701			Index: A	



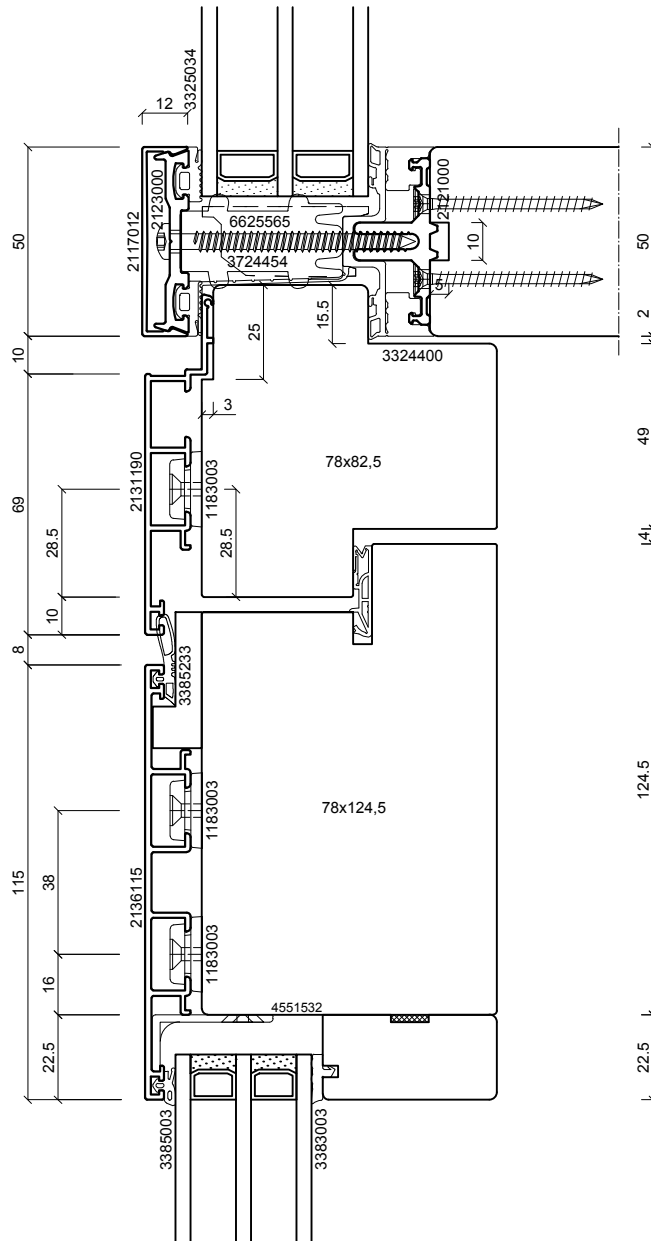

**batimet**  
Holz-Aluminium · Systeme · Fenster · Fassade

Enderstrasse 90 | D-01277 Dresden  
Telefon: +49 (0) 351.81186.0  
Telefax: +49 (0) 351.81186.11  
info@batimet.de | www.batimet.de

System		Datum	Name	Maßstab	
batimet TM50 SE + TA35 DS TNI FB Pfosten-Riegel-Konstruktion Vertikalschnitt Riegel	Gezeich.	10.09.2019	Pickel	Ansicht	M1:2
	Gepr.			Detail	-
Beschreibung	Norm				
Einsatzelement TA35 DS TNI FB Einspannrahmen 90 mm Flügelprofil Setzholz 115 mm	Zeichnungs-Nr.: 50702			Index: A	

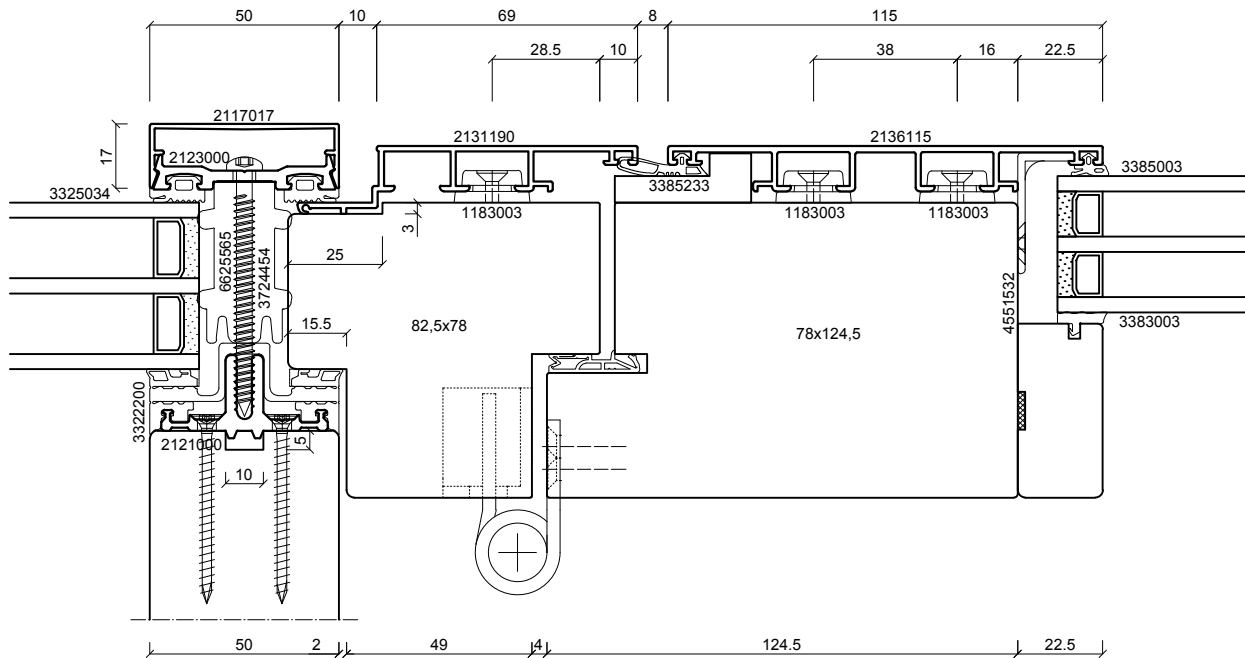
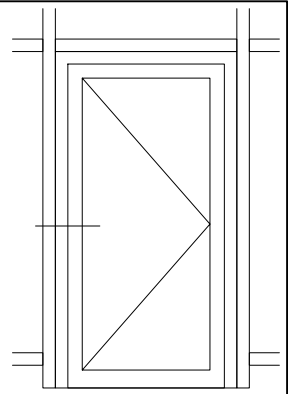
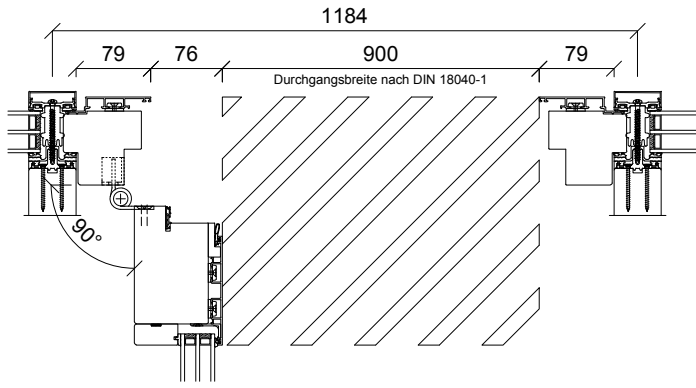

**batimet**

Holz-Aluminium · Systeme · Fenster · Fassade

Enderstrasse 90 | D-01277 Dresden

Telefon: +49 (0) 351.81186.0

Telefax: +49 (0) 351.81186.11

info@batimet.de | www.batimet.de

System

batimet TM50 SE + TA35 DS TNI FB  
Pfosten-Riegel-Konstruktion  
Horizontalschnitt Pfosten Bandseite

Beschreibung

Einsatzelement TA35 DS TNI FB  
Einspannrahmen 90 mm  
Flügelprofil Setzholz 115 mm

Datum

10.09.2019

Name

Pickel

Maßstab

Ansicht M1:2

Gezeich.

Gepr.

Norm

Detail

-

Zeichnungs-Nr.: 50703

Index: A

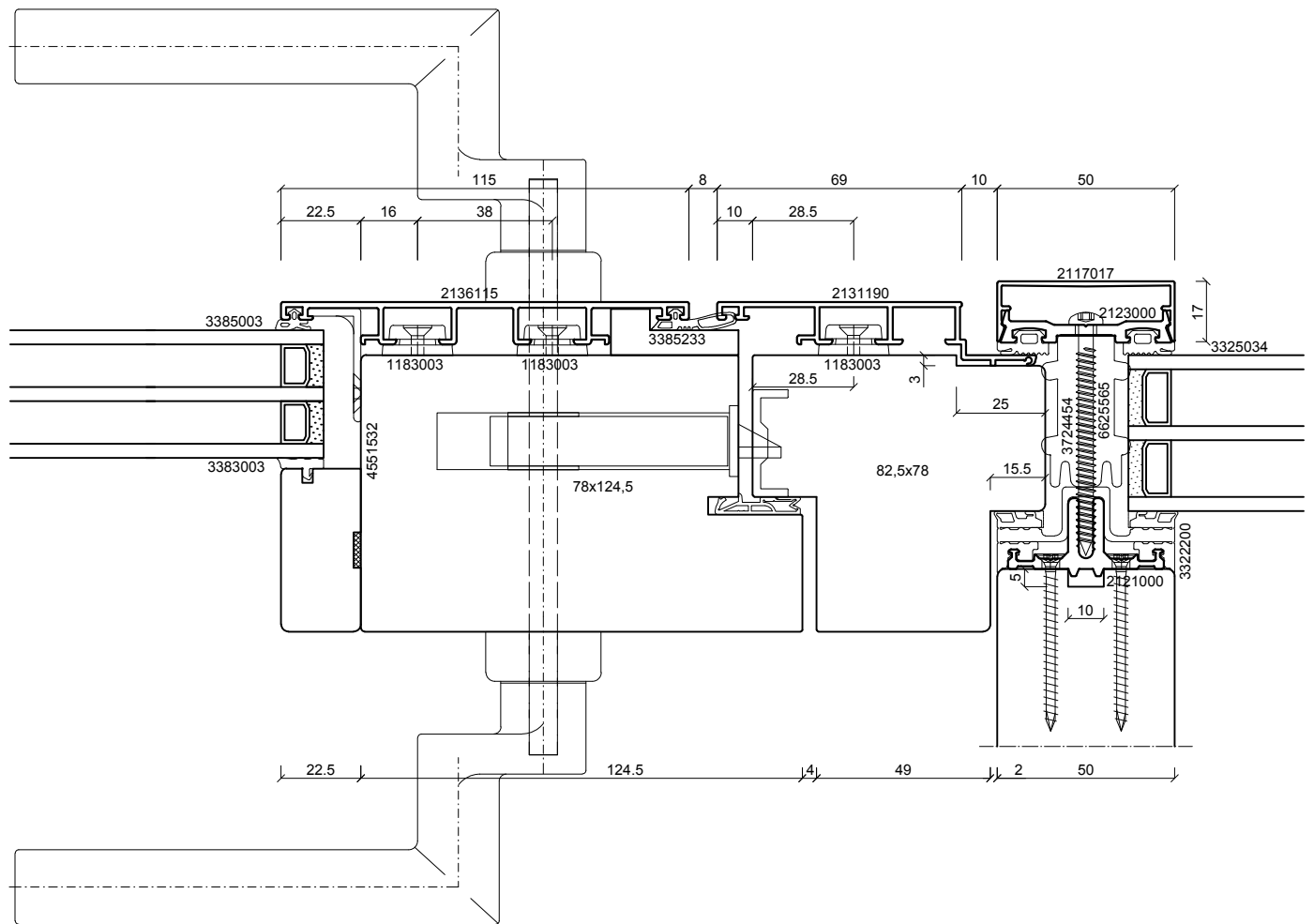
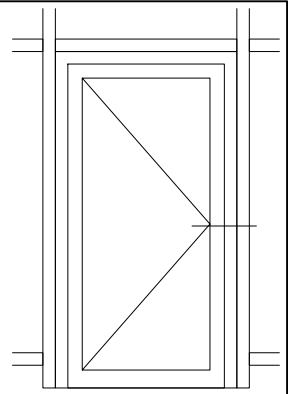

**batimet**

Holz-Aluminium · Systeme · Fenster · Fassade

Enderstrasse 90 | D-01277 Dresden

Telefon: +49 (0) 351.81186.0

Telefax: +49 (0) 351.81186.11

info@batimet.de | www.batimet.de

System	Datum	Name	Maßstab	
batimet TM50 SE + TA35 DS TNI FB Pfosten-Riegel-Konstruktion Horizontalschnitt Pfosten Griffseite	Gezeich.	10.09.2019	Pickel	Ansicht M1:2
	Gepr.			Detail -
Beschreibung	Norm			
Einsatzelement TA35 DS TNI FB Einspannrahmen 90 mm Flügelprofil Setzholz 115 mm	Zeichnungs-Nr.: 50704		Index: A	

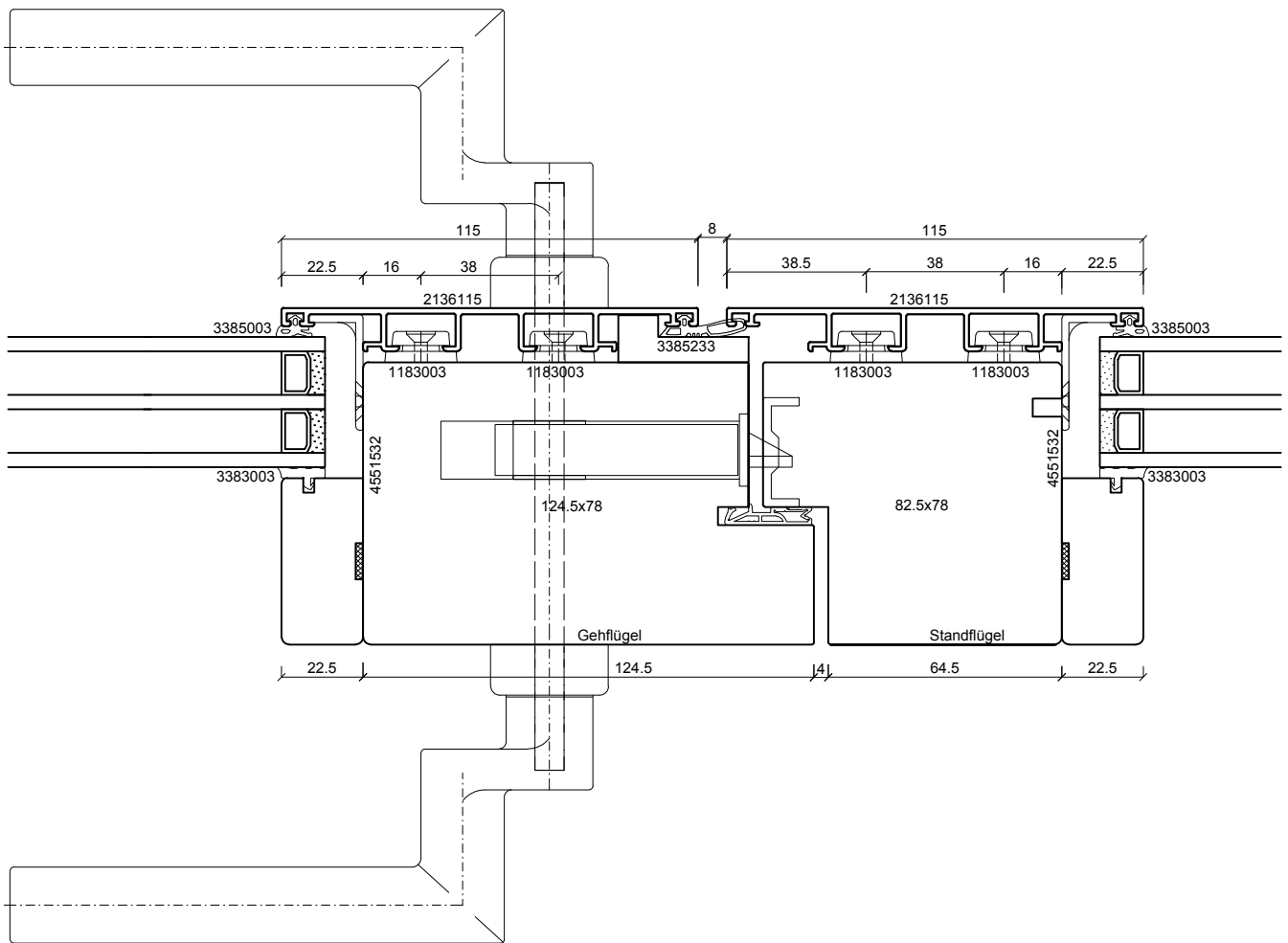
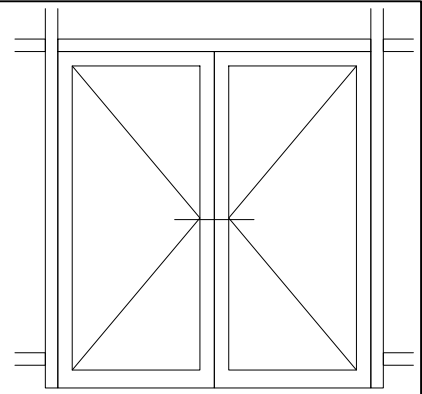

**batimet**

Holz-Aluminium · Systeme · Fenster · Fassade

Enderstrasse 90 | D-01277 Dresden

Telefon: +49 (0) 351.81186.0

Telefax: +49 (0) 351.81186.11

info@batimet.de | www.batimet.de

System		Datum	Name	Maßstab	
batimet TM50 SE + TA35 DS TNI FB Pfosten-Riegel-Konstruktion Horizontalschnitt Stulp	Gezeich.	10.09.2019	Pickel	Ansicht	M1:2
	Gepr.			Detail	-
Beschreibung	Norm				
Einsatzelement TA35 DS TNI FB Stulp Setzholzprofil 115 mm Flügelprofil Setzholz 115 mm	Zeichnungs-Nr.: 50705			Index: A	

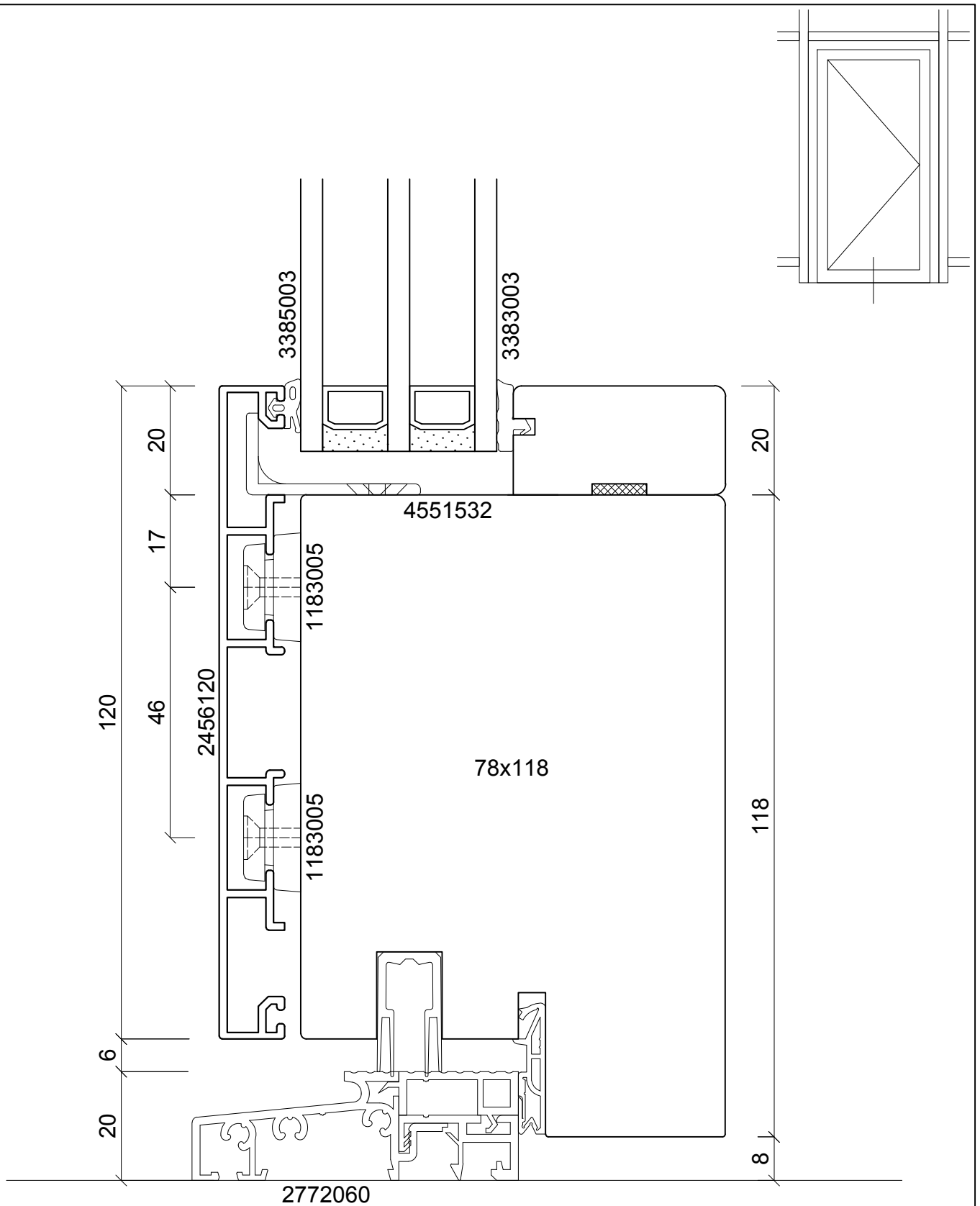

**batimet**  
Holz-Aluminium · Systeme · Fenster · Fassade

Enderstrasse 90 | D-01277 Dresden  
Telefon: +49 (0) 351.81186.0  
Telefax: +49 (0) 351.81186.11  
info@batimet.de | www.batimet.de

System	Datum	Name	Maßstab	
batimet TM50 SE + TA35 DS TNI FVNG Pfosten-Riegel-Konstruktion Vertikalschnitt Riegel	Gezeich.	10.09.2019	Pickel	Ansicht M1:1
	Gepr.			Detail -
Beschreibung	Norm			
Einsatzelement TA35 DS TNI FVNG Flügelprofil Setzholz 120 mm Schwelle 60 mm, barrierefrei	Zeichnungs-Nr.: 50721		Index: A	

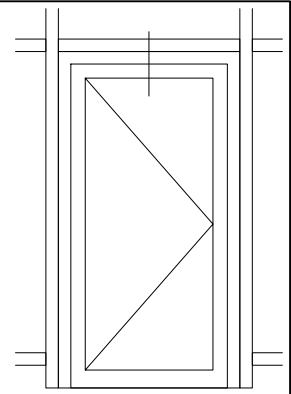
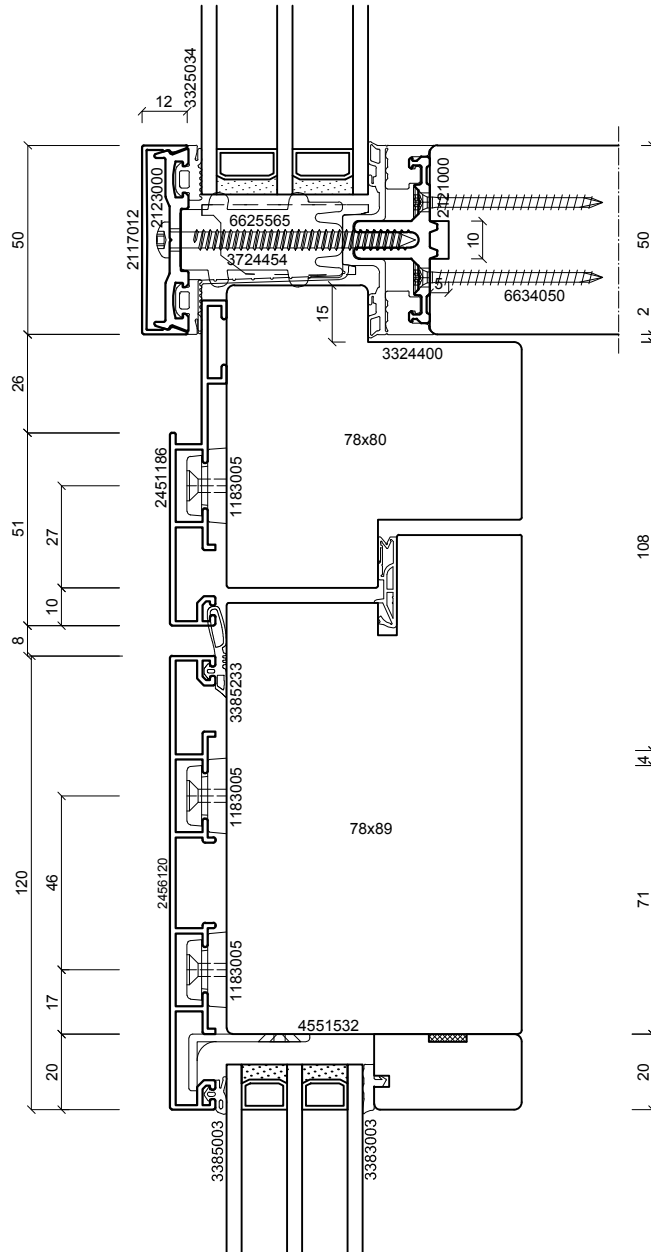

**batimet**

Holz-Aluminium · Systeme · Fenster · Fassade

Enderstrasse 90 | D-01277 Dresden

Telefon: +49 (0) 351.81186.0

Telefax: +49 (0) 351.81186.11

info@batimet.de | www.batimet.de

System	Datum	Name	Maßstab	
batimet TM50 SE + TA35 DS TNI FVNG Pfosten-Riegel-Konstruktion Vertikalschnitt Riegel	Gezeich.	10.09.2019	Pickel	Ansicht M1:2
	Gepr.			Detail -
Beschreibung	Norm			
Einsatzelement TA35 DS TNI FVNG Einspannrahmen 86 mm Flügelprofil Setzholz 120 mm	Zeichnungs-Nr.: 50722		Index: A	

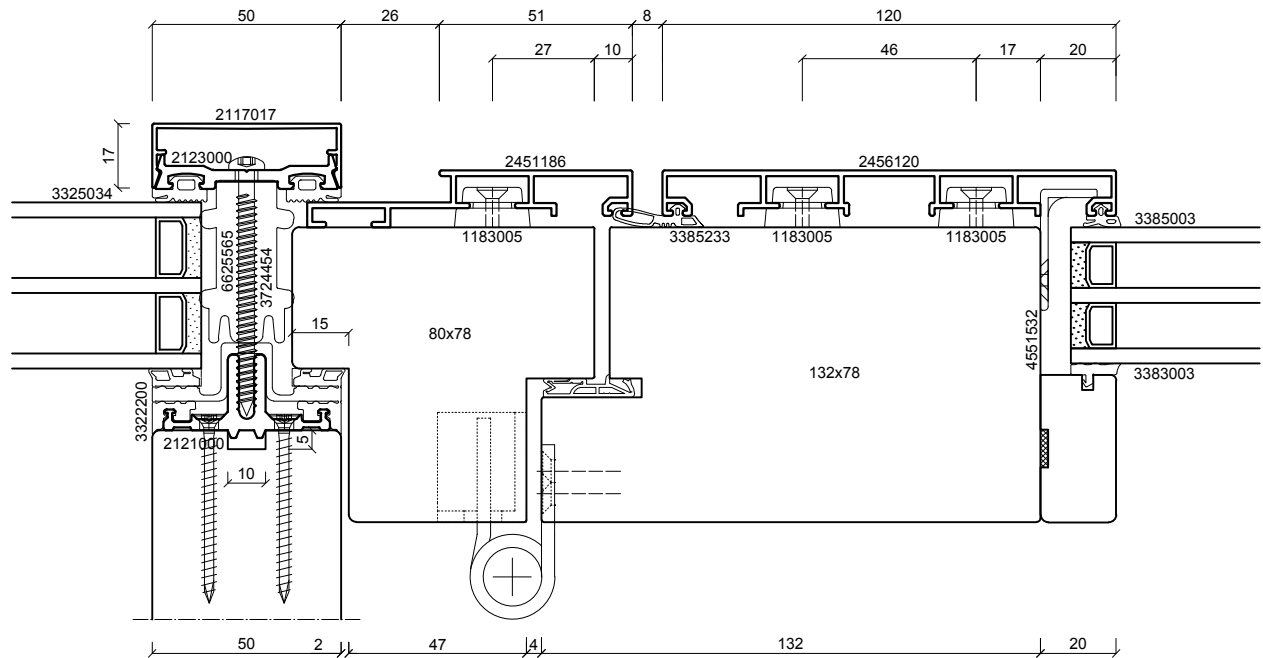
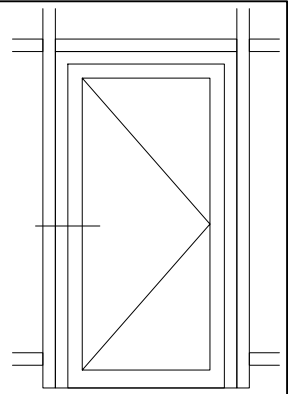
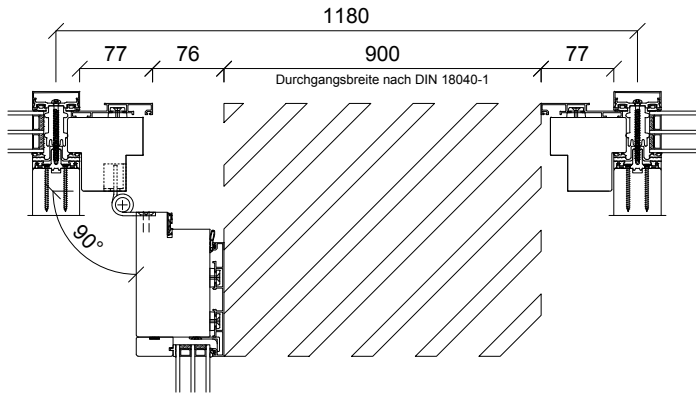

**batimet**

Holz-Aluminium · Systeme · Fenster · Fassade

Enderstrasse 90 | D-01277 Dresden

Telefon: +49 (0) 351.81186.0

Telefax: +49 (0) 351.81186.11

info@batimet.de | www.batimet.de

System	Datum	Name	Maßstab	
batimet TM50 SE + TA35 DS TNI FVNG Pfosten-Riegel-Konstruktion Horizontalschnitt Pfosten Bandseite	Gezeich.	10.09.2019	Pickel	Ansicht M1:2
	Gepr.			Detail -
Beschreibung	Norm			
Einsatzelement TA35 DS TNI FVNG Einspannrahmen 86 mm Flügelprofil Setzholz 120 mm	Zeichnungs-Nr.: 50723		Index: A	

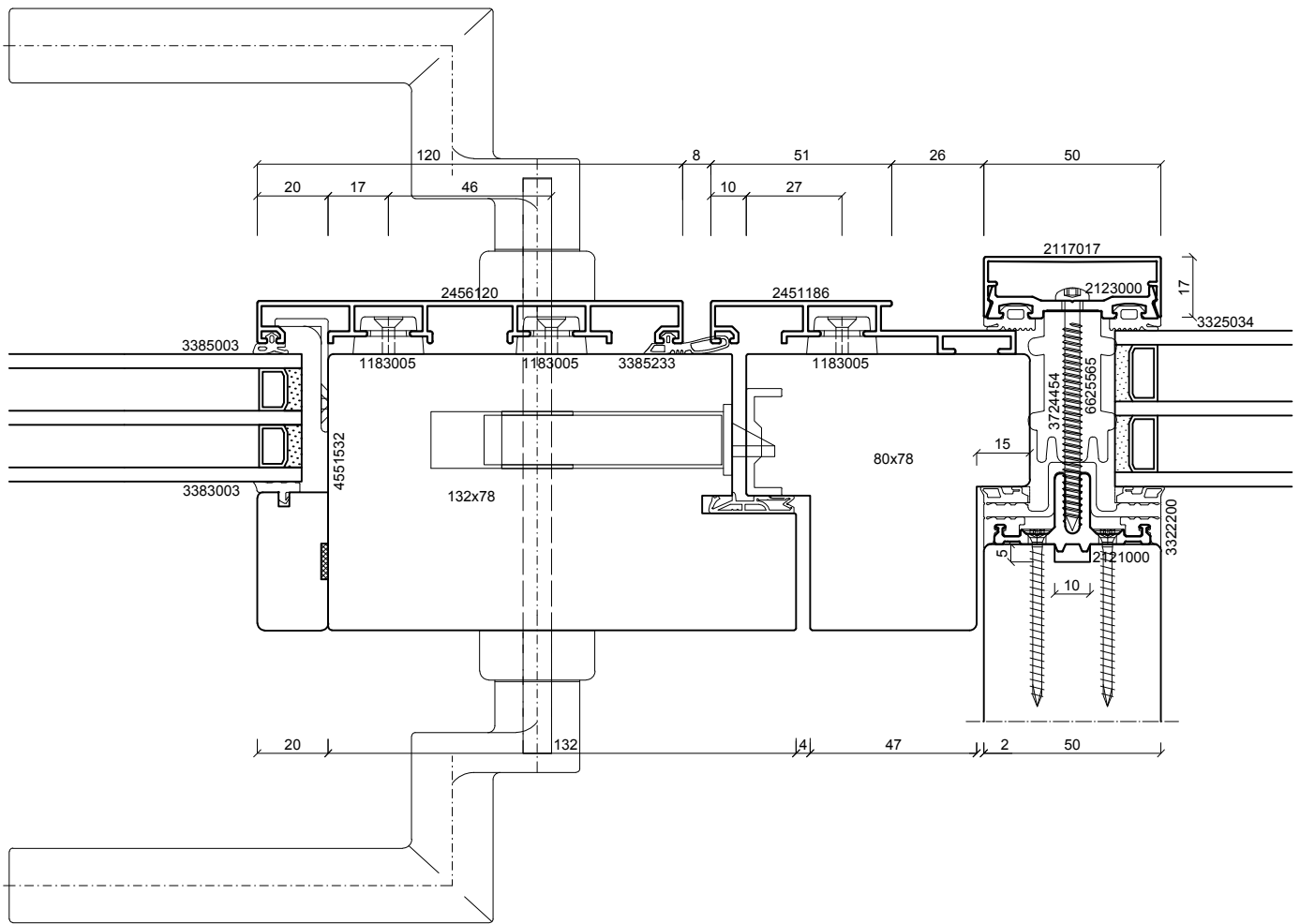
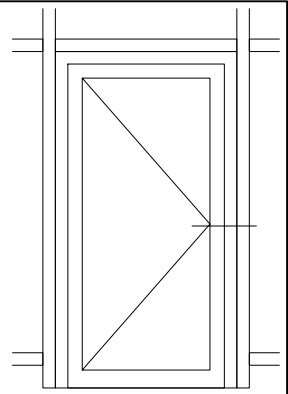

**batimet**

Holz-Aluminium · Systeme · Fenster · Fassade

Enderstrasse 90 | D-01277 Dresden

Telefon: +49 (0) 351.81186.0

Telefax: +49 (0) 351.81186.11

info@batimet.de | www.batimet.de

System		Datum	Name	Maßstab	
batimet TM50 SE + TA35 DS TNI FVNG Pfosten-Riegel-Konstruktion Horizontalschnitt Pfosten Griffseite	Gezeich.	10.09.2019	Pickel	Ansicht	M1:2
	Gepr.			Detail	-
Beschreibung	Norm				
Einsatzelement TA35 DS TNI FVNG Einspannrahmen 86 mm Flügelprofil Setzholz 120 mm	Zeichnungs-Nr.: 50724			Index: A	



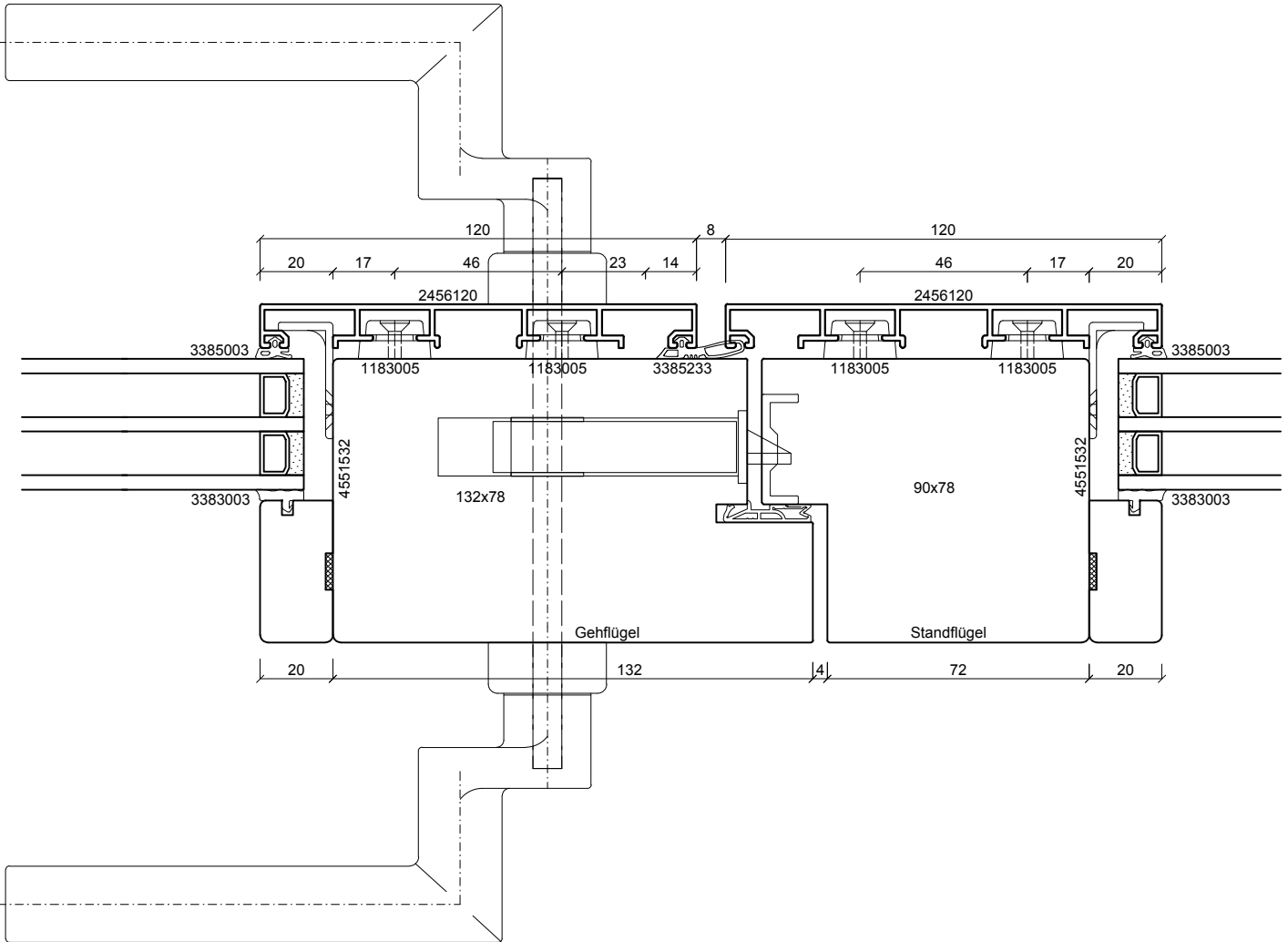
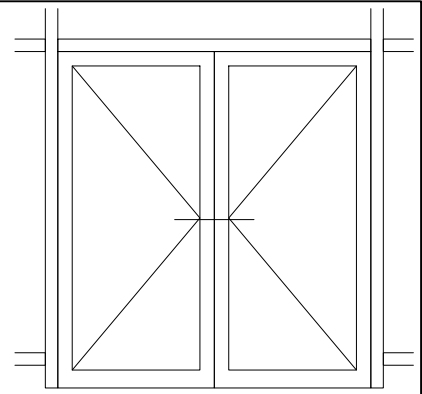

**batimet**  
 Holz-Aluminium · Systeme · Fenster · Fassade  
 Enderstrasse 90 | D-01277 Dresden  
 Telefon: +49 (0) 351.81186.0  
 Telefax: +49 (0) 351.81186.11  
 info@batimet.de | www.batimet.de

System		Datum	Name	Maßstab	
batimet TM50 SE + TA35 DS TNI FVNG Pfosten-Riegel-Konstruktion Horizontalschnitt Stulp	Gezeich.	10.09.2019	Pickel	Ansicht	M1:2
	Gepr.			Detail	-
Beschreibung	Norm				
Einsatzelement TA35 DS TNI FVNG Stulpprofil Setzholz 120 mm Flügelprofil Setzholz 120 mm	Zeichnungs-Nr.: 50725			Index: A	

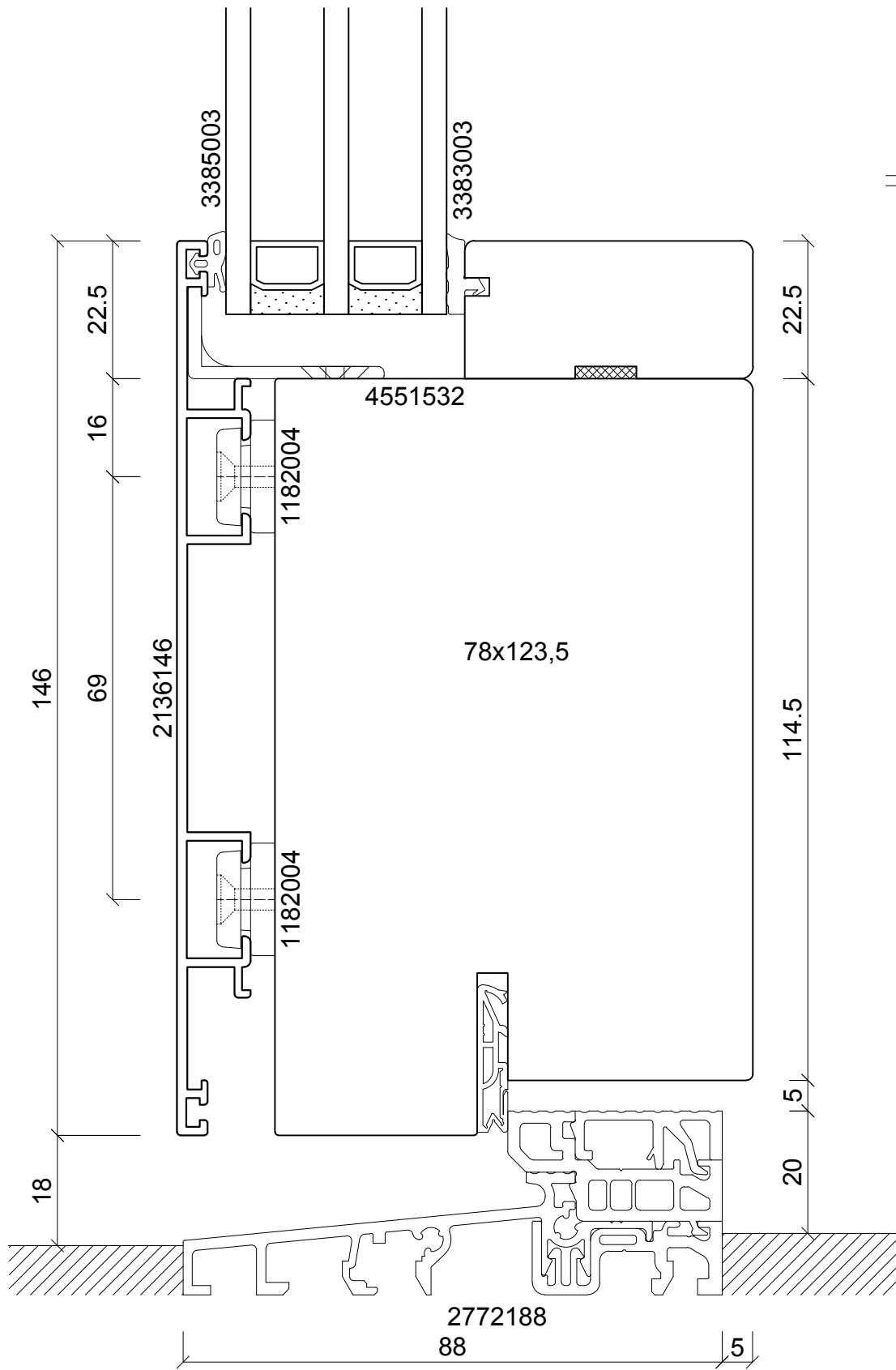

**batimet**  
Holz-Aluminium · Systeme · Fenster · Fassade

Enderstrasse 90 | D-01277 Dresden  
Telefon: +49 (0) 351.81186.0  
Telefax: +49 (0) 351.81186.11  
info@batimet.de | www.batimet.de

System	Datum	Name	Maßstab	
batimet TM50 SE + TA35 DS TNA FB Pfosten-Riegel-Konstruktion Vertikalschnitt Riegel	Gezeich.	10.09.2019	Pickel	Ansicht M1:1
	Gepr.			Detail -
Beschreibung	Norm			
Einsatzelement TA35 DS TNA FB Flügelprofil Setzholz 146 mm Schwelle 88 mm, barrierefrei	Zeichnungs-Nr.: 50751		Index: A	

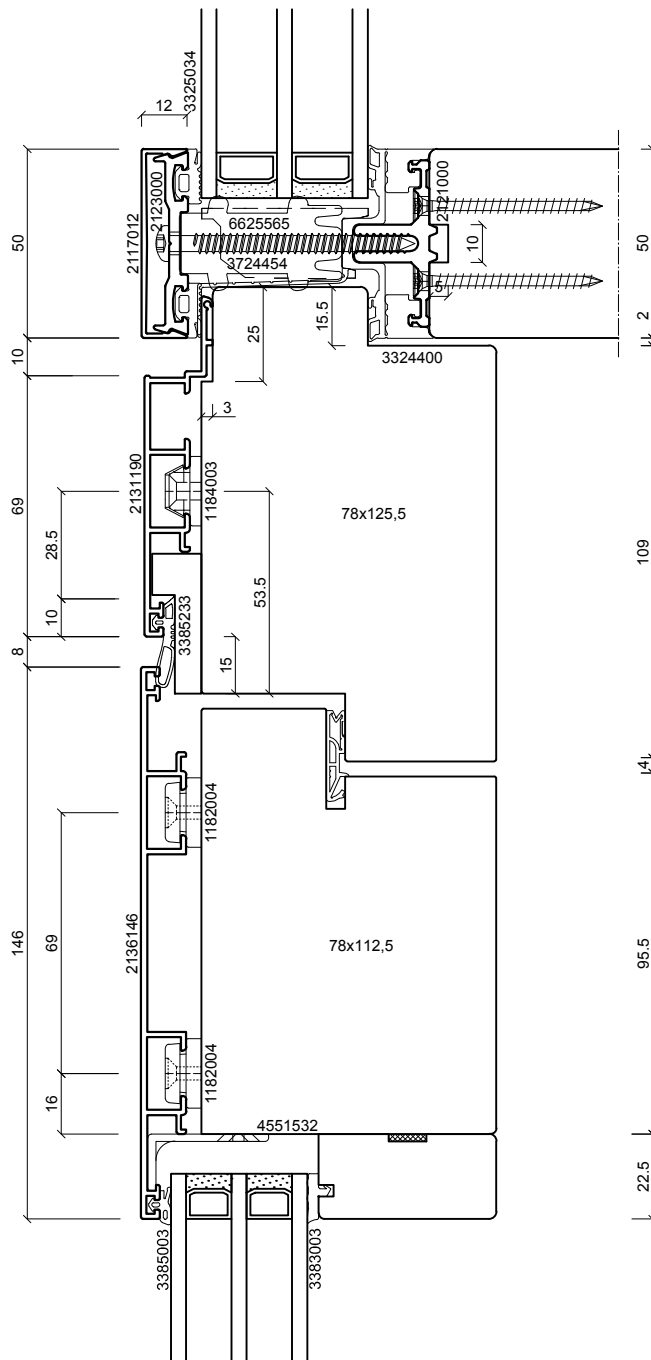

**batimet**

Holz-Aluminium · Systeme · Fenster · Fassade

Enderstrasse 90 | D-01277 Dresden

Telefon: +49 (0) 351.81186.0

Telefax: +49 (0) 351.81186.11

info@batimet.de | www.batimet.de

System	Datum	Name	Maßstab	
batimet TM50 SE + TA35 DS TNA FB Pfosten-Riegel-Konstruktion Vertikalschnitt Riegel	Gezeich.	10.09.2019	Pickel	Ansicht M1:2
	Gepr.			Detail -
Beschreibung	Norm			
Einsatzelement TA35 DS TNA FB Einspannrahmen 90 mm Flügelprofil Setzholz 146 mm	Zeichnungs-Nr.: 50752		Index: A	

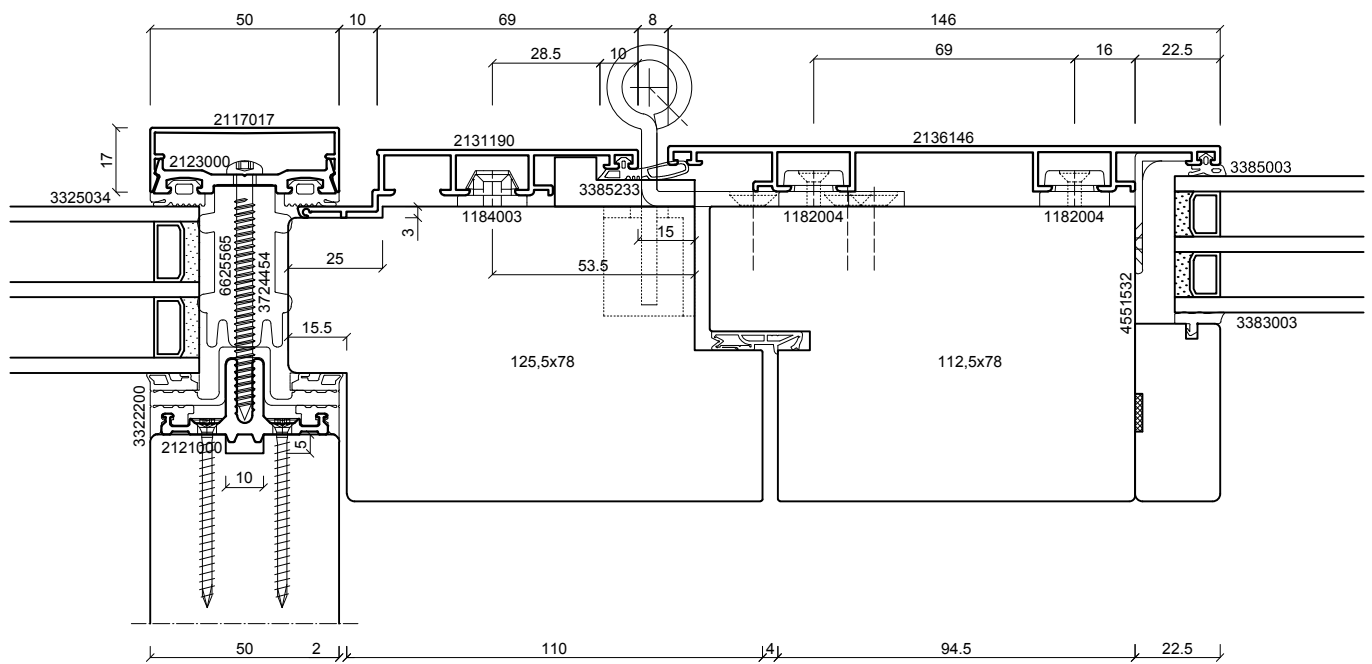
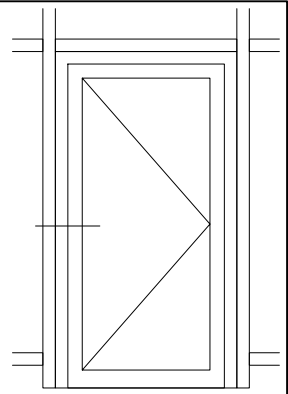
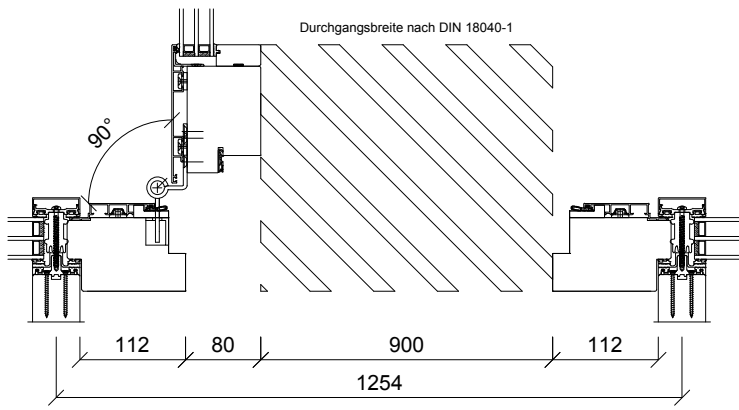

**batimet**  
Holz-Aluminium · Systeme · Fenster · Fassade

Enderstrasse 90 | D-01277 Dresden  
Telefon: +49 (0) 351.81186.0  
Telefax: +49 (0) 351.81186.11  
info@batimet.de | www.batimet.de

System	Datum	Name	Maßstab	
batimet TM50 SE + TA35 DS TNA FB Pfosten-Riegel-Konstruktion Horizontalschnitt Pfosten Bandseite	Gezeich.	10.09.2019	Pickel	Ansicht M1:2
	Gepr.			Detail -
Beschreibung	Norm			
Einsatzelement TA35 DS TNA FB Einspannrahmen 90 mm Flügelprofil Setzholz 146 mm	Zeichnungs-Nr.: 50753		Index: A	

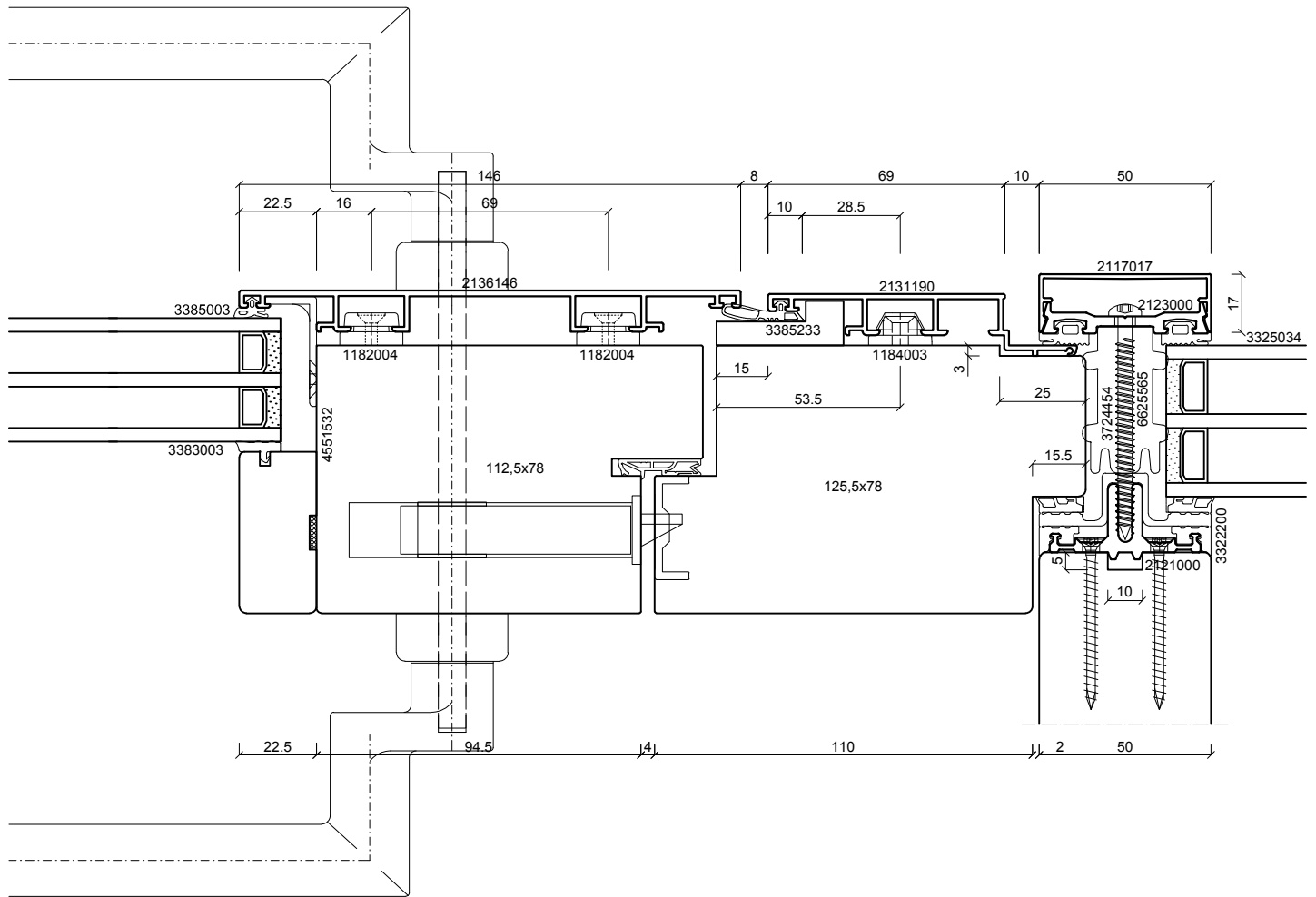
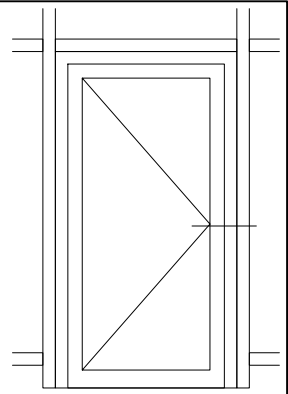

**batimet**  
 Holz-Aluminium · Systeme · Fenster · Fassade  
 Enderstrasse 90 | D-01277 Dresden  
 Telefon: +49 (0) 351.81186.0  
 Telefax: +49 (0) 351.81186.11  
 info@batimet.de | www.batimet.de

System		Datum	Name	Maßstab	
batimet TM50 SE + TA35 DS TNA FB Pfosten-Riegel-Konstruktion Horizontalschnitt Pfosten Griffseite	Gezeich.	10.09.2019	Pickel	Ansicht	M1:2
	Gepr.			Detail	-
Beschreibung	Norm				
Einsatzelement TA35 DS TNA FB Einspannrahmen 90 mm Flügelprofil Setzholz 146 mm	Zeichnungs-Nr.: 50754			Index: A	

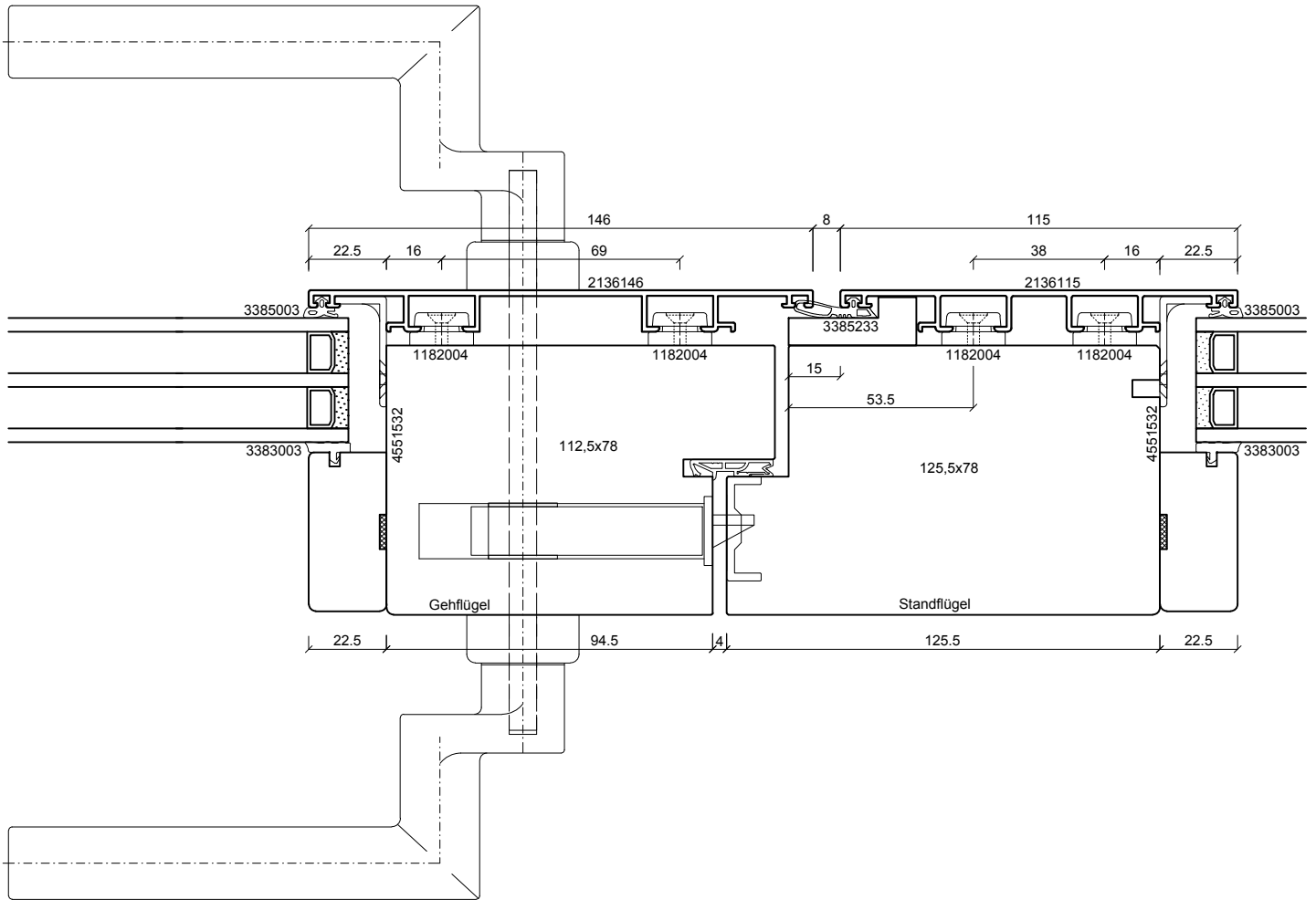
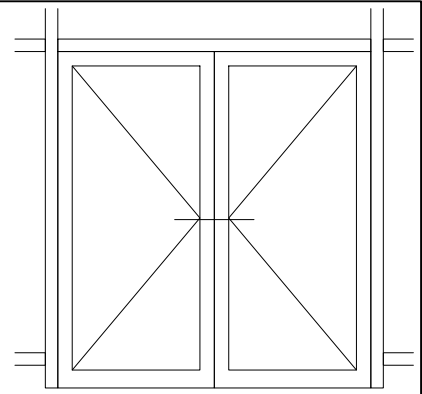

**batimet**  
Holz-Aluminium · Systeme · Fenster · Fassade

Enderstrasse 90 | D-01277 Dresden  
Telefon: +49 (0) 351.81186.0  
Telefax: +49 (0) 351.81186.11  
info@batimet.de | www.batimet.de

System	Datum	Name	Maßstab	
batimet TM50 SE + TA35 DS TNA FB Pfosten-Riegel-Konstruktion Horizontalschnitt Stulp	Gezeich.	10.09.2019	Pickel	Ansicht M1:2
	Gepr.			Detail -
Beschreibung	Norm			
Einsatzelement TA35 DS TNA FB Stulpprofil 115 mm Flügelprofil Setzholz 146 mm	Zeichnungs-Nr.: 50755		Index: A	

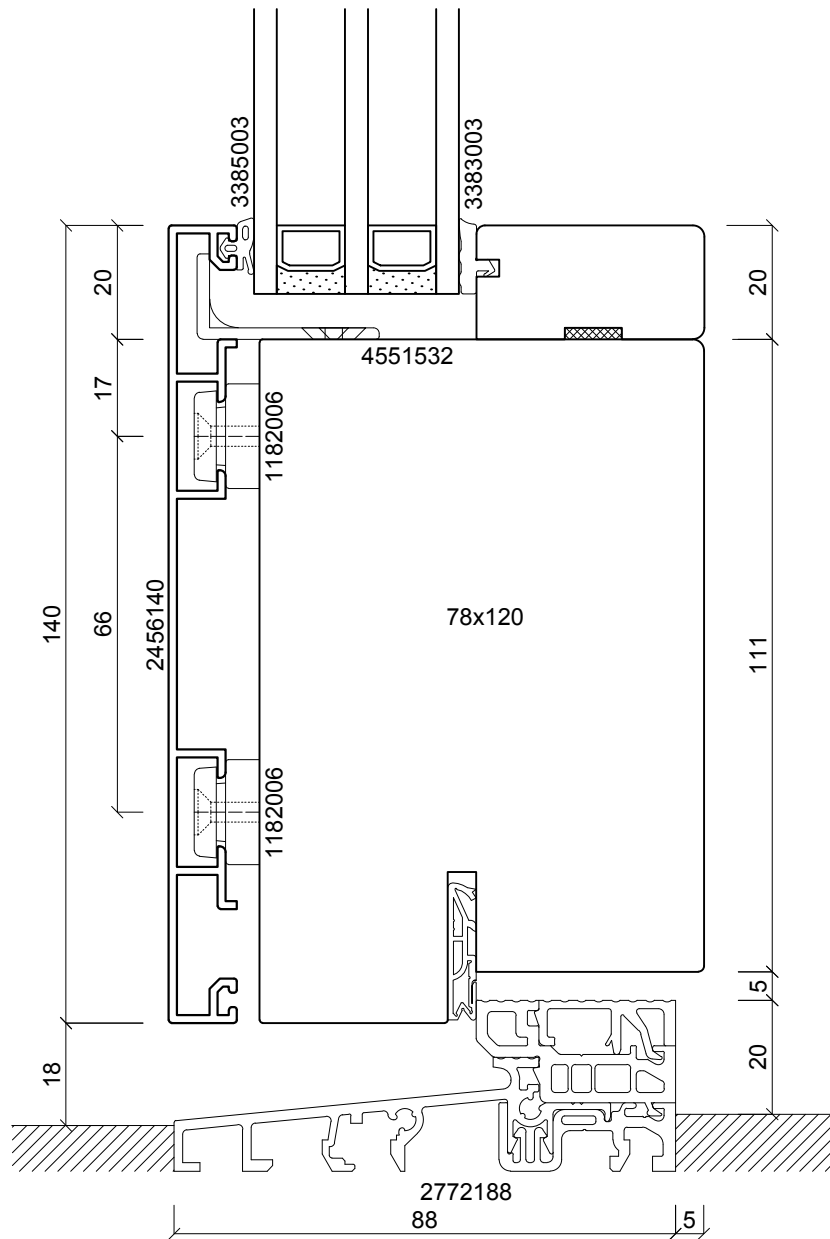

**batimet**

Holz-Aluminium · Systeme · Fenster · Fassade

Enderstrasse 90 | D-01277 Dresden

Telefon: +49 (0) 351.81186.0

Telefax: +49 (0) 351.81186.11

info@batimet.de | www.batimet.de

System	Datum	Name	Maßstab	
batimet TM50 SE + TA35 DS TNA FVNG Pfosten-Riegel-Konstruktion Vertikalschnitt Riegel	Gezeich.	10.09.2019	Pickel	Ansicht -
	Gepr.			Detail -
Beschreibung	Norm			
Einsatzelement TA35 DS TNA FVNG Flügelprofil Setzholz 140 mm Schwelle 88 mm, barrierefrei	Zeichnungs-Nr.: 50771			Index: A

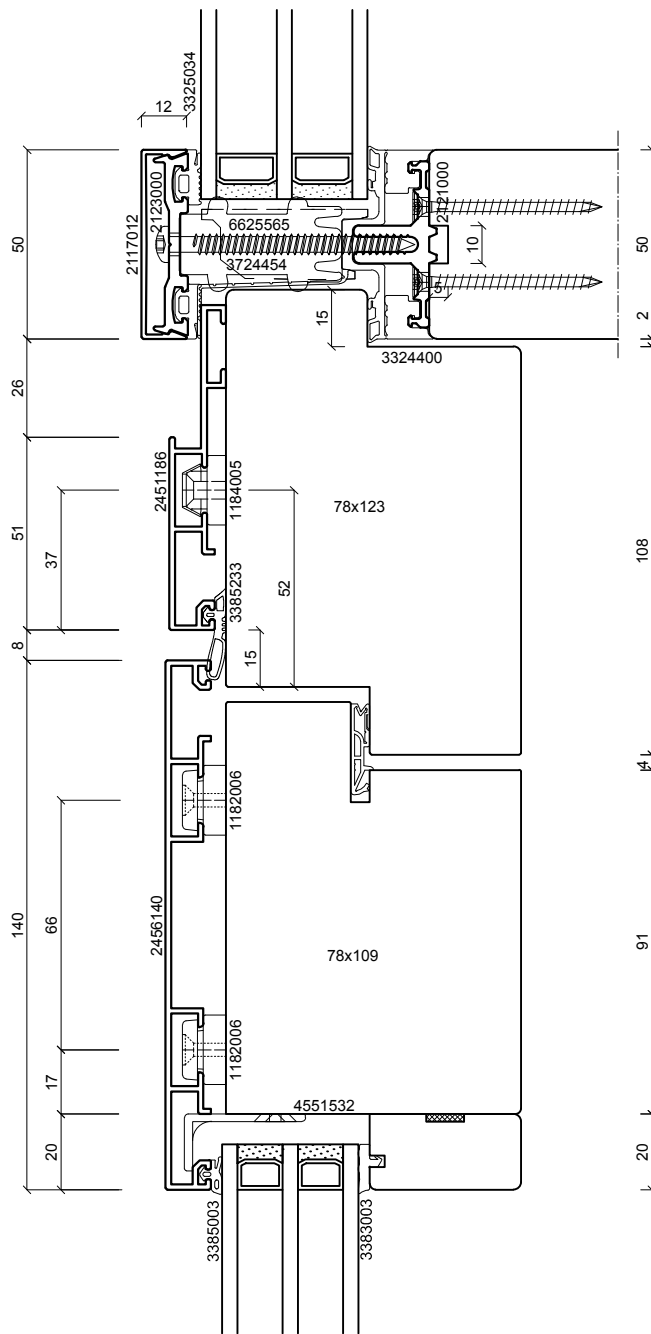

**batimet**  
Holz-Aluminium · Systeme · Fenster · Fassade

Enderstrasse 90 | D-01277 Dresden  
Telefon: +49 (0) 351.81186.0  
Telefax: +49 (0) 351.81186.11  
info@batimet.de | www.batimet.de

System		Datum	Name	Maßstab	
batimet TM50 SE + TA35 DS TNA FVNG Pfosten-Riegel-Konstruktion Vertikalschnitt Riegel	Gezeich.	10.09.2019	Pickel	Ansicht	M1:2
	Gepr.			Detail	-
Beschreibung	Norm				
Einsatzelement TA35 DS TNA FVNG Einspannrahmen 86 mm Flügelprofil Setzholz 140 mm		Zeichnungs-Nr.: 50772		Index: A	



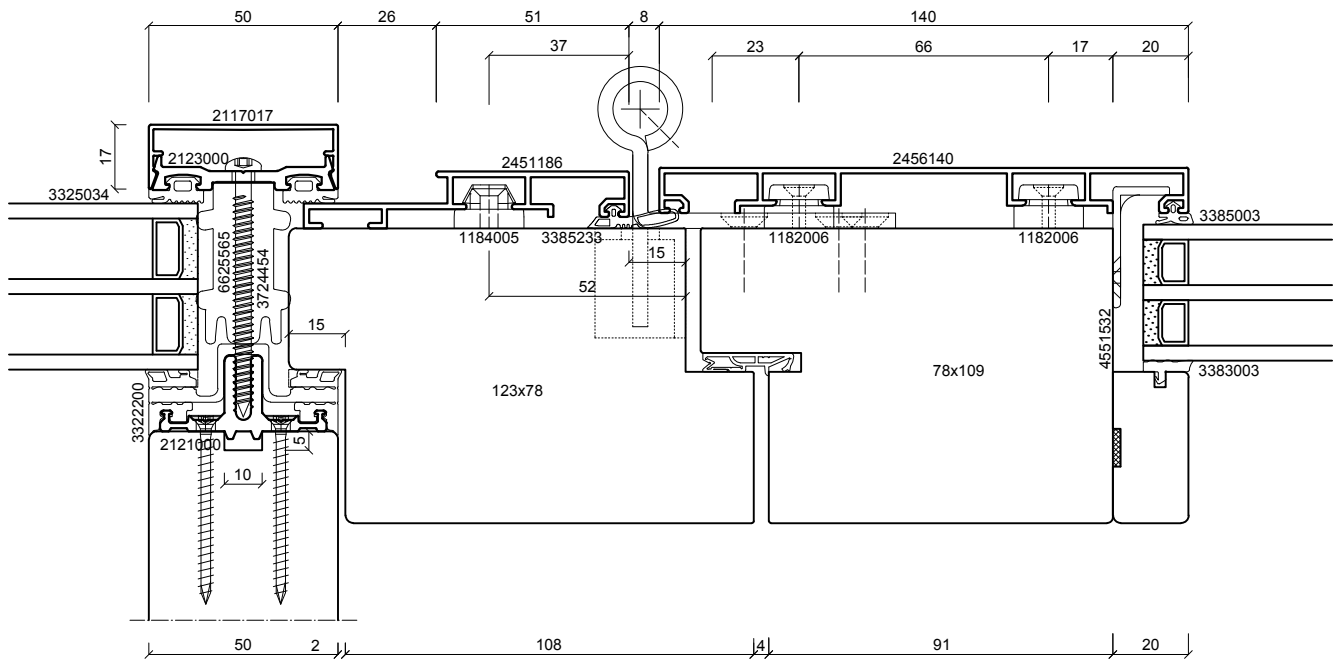
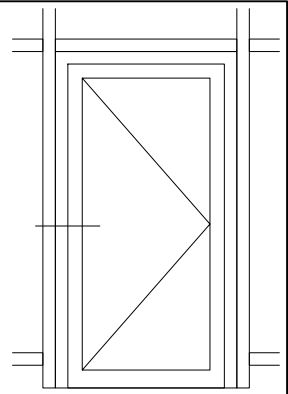
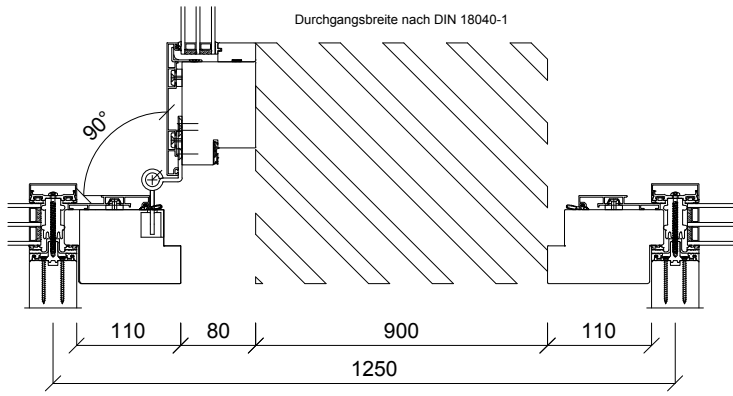

**batimet**  
Holz-Aluminium · Systeme · Fenster · Fassade

Enderstrasse 90 | D-01277 Dresden  
Telefon: +49 (0) 351.81186.0  
Telefax: +49 (0) 351.81186.11  
info@batimet.de | www.batimet.de

System	Datum	Name	Maßstab	
batimet TM50 SE + TA35 DS TNA FVNG Pfosten-Riegel-Konstruktion Horizontalschnitt Pfosten Bandseite	Gezeich. 10.09.2019	Pickel	Ansicht	M1:2
	Gepr.		Detail	-
Beschreibung	Norm			
Einsatzelement TA35 DS TNA FVNG Einspannrahmen 86 mm Flügelprofil Setzholz 140 mm	Zeichnungs-Nr.: 50773		Index: A	

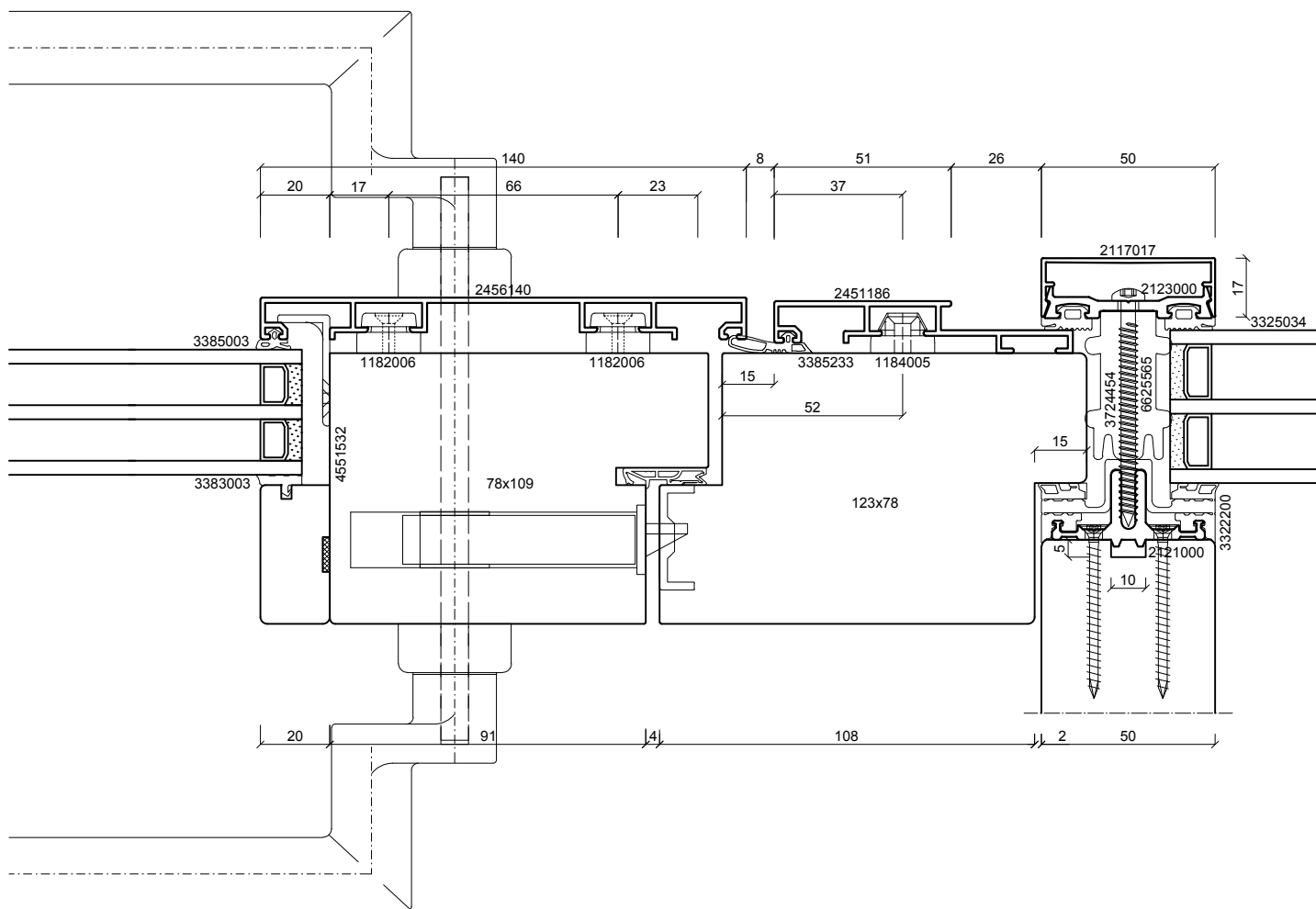
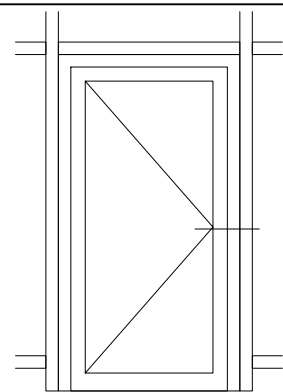

**batimet**  
Holz-Aluminium · Systeme · Fenster · Fassade

Enderstrasse 90 | D-01277 Dresden  
Telefon: +49 (0) 351.81186.0  
Telefax: +49 (0) 351.81186.11  
info@batimet.de | www.batimet.de

System	Datum	Name	Maßstab	
batimet TM50 SE + TA35 DS TNA FVNG Pfosten-Riegel-Konstruktion Horizontalschnitt Pfosten Griffseite	Gezeich.	10.09.2019	Pickel	Ansicht M1:2
	Gepr.			Detail -
Beschreibung	Norm			
Einsatzelement TA35 DS TNA FVNG Einspannrahmen 86 mm Flügelprofil Setzholz 140 mm	Zeichnungs-Nr.: 50774		Index: A	

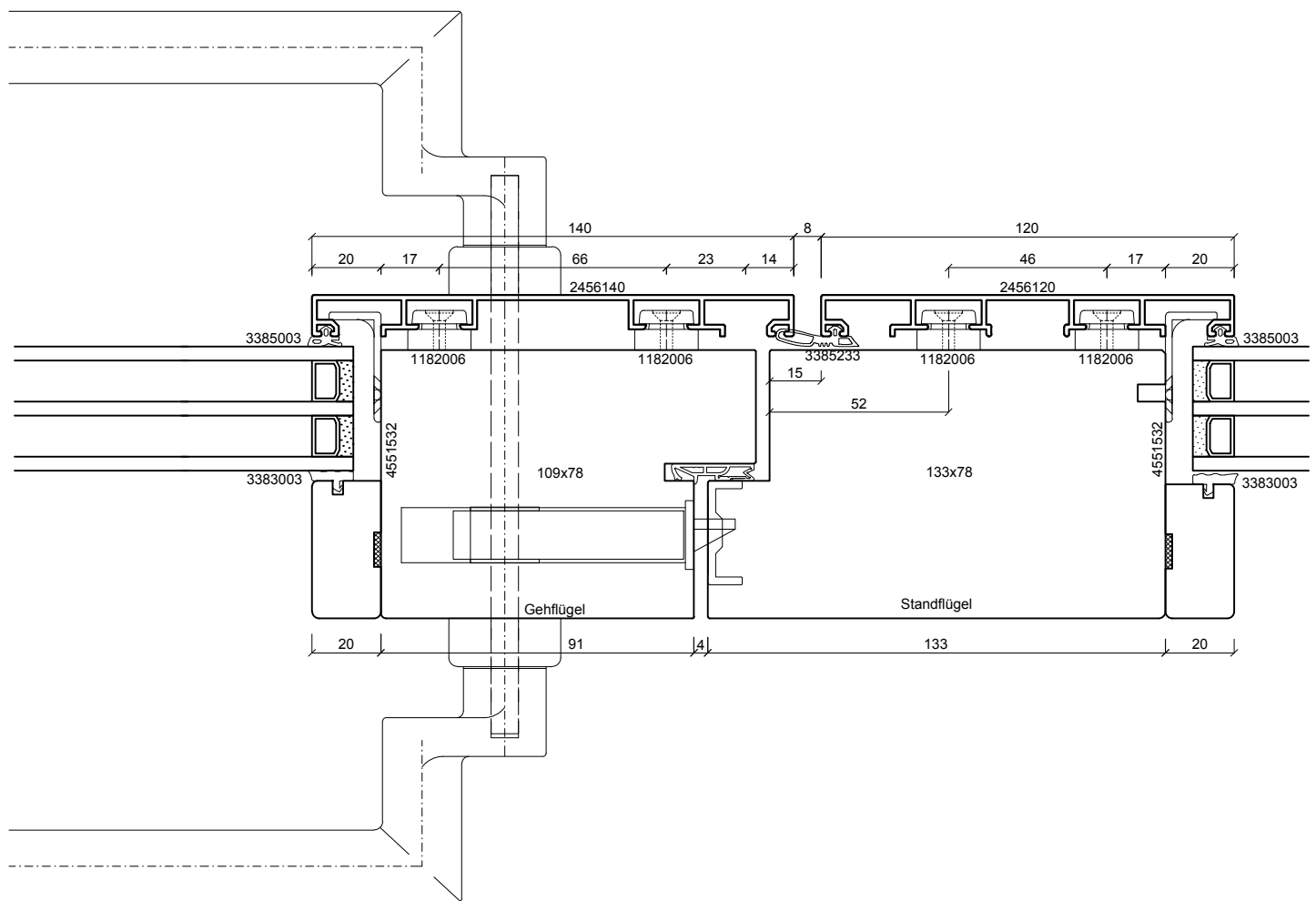
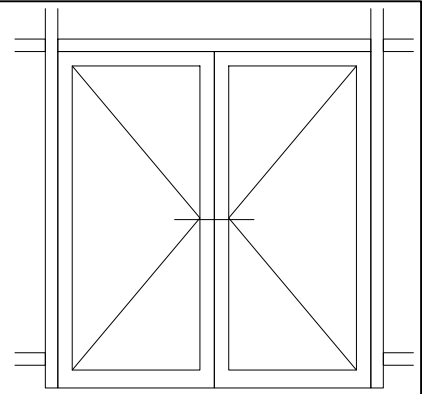

**batimet**  
 Holz-Aluminium · Systeme · Fenster · Fassade  
 Enderstrasse 90 | D-01277 Dresden  
 Telefon: +49 (0) 351.81186.0  
 Telefax: +49 (0) 351.81186.11  
 info@batimet.de | www.batimet.de

System		Datum	Name		Maßstab	
batimet TM50 SE + TA35 DS TNA FVNG Pfosten-Riegel-Konstruktion Horizontalschnitt Stulp	Gezeich.	10.09.2019	Pickel		Ansicht	M1:2
	Gepr.				Detail	-
Beschreibung	Norm					
Einsatzelement TA35 DS TNA FVNG Stulpprofil Setzholz 120 mm Flügelprofil Setzholz 140 mm	Zeichnungs-Nr.: 50775				Index: A	